



除濕機使用說明書

Manual **JPDH01A**

品牌篇	品牌介紹/品牌理念	01
安全篇	安全標誌/注意事項	03
準備篇	使用確認/安裝說明	05
產品篇	外觀介紹/商品描述	09
操作篇	操作說明/智慧連接	11
保養篇	保養清潔/問題排除	17

品牌篇

BRAND。

THANKS!

感謝您和您的家人選擇JJPRO家電產品作為您的居家良伴。
此說明書將會向您介紹本公司產品的正確使用方法和保養方式。
請您務必花上幾分鐘時間來閱讀此份說明書，以便熟悉本產品的性能及操作。

特別聲明

- 在使用本產品前，請仔細閱讀本使用說明書。
- 使用此產品時，應遵照本說明書的要求，以災害及其他受傷風險。
- 本說明書經過仔細校對，本公司保留解釋權。
- 若產品日後有技術改進，恕不另行通知。
- 產品外觀、顏色若有改動，以實物為準。
- 產品因材質關係，初期使用會有些許塑膠味，味道會隨使用時間淡化。
- 內部圖片僅供參考。
- 本產品為僅限於室內使用的居家產品，禁止商業、試驗及產業使用。
- 請妥善保存本說明書以便日後查閱。

公司沿革

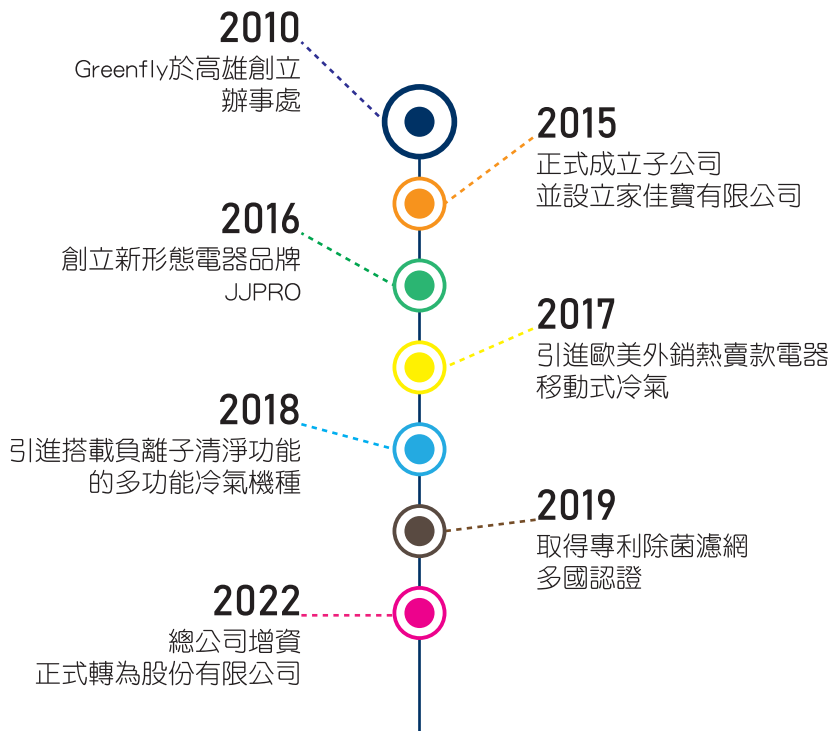

品牌介紹

JJPRO FAR EAST LTD. 隸屬為 GREENFLY CO. LIMITED., 為其旗下子公司。母公司 GREENFLY 海外銷售家電產品已超過 10 年，與歐美各大知名品牌持續保持良好的合作關係。

JJPRO 在地深耕是擁有 10 年以上出口經驗的品牌，我們將會一直創造紀錄，永遠保持行業的創新理念。

品牌理念

JJPRO 秉承「科技源於生活」及「產品革新科技」，並以人為本的理念，匠心打造 JJPRO 品牌核心，告別一切的繁瑣，回歸產品的簡約與純真本性。

JJPRO 專注每個產品的微小細節，從內到外，每一處皆精心打造，無論是性能還是外觀。其卓越的品質必然滿足消費者不同的需求，並享受便捷而智能的生活。

品牌使命

JJPRO 傳達的是一種高品質的生活方式，以及充滿生活力的態度，最重要的是讓消費者用得安心，用的放心，滿足消費者對品質生活的追求。節能環保，也讓消費者安心體驗綠色生活。

安全篇

SAFETY.

安全標誌



警告

此標誌的內容是必須禁止的行為，否則可能會導致產品的損壞及導致死亡或重傷。



注意

此標誌的內容是必須注意的行為，否則可能會導致受傷及財物損失。



絕對不允許做的禁止事項。



務必按照說明書上指示做的強制事項。

注意事項



注意

- 使用前，請務必確認房間尺寸，查看本產品是否有足夠的除濕能力。當壓縮機異常發熱時，壓縮機會自動停止防止意外發生。如出現本體過熱之情形，請務必將插頭至插座拔出，並等待 4 5 分鐘後，再次啟動本產品。
- 本產品若與燃燒器具同時使用時，請注意保持通風。
- 孩童或難以安全使用機器的人士，請務必在監督下使用。
- 確保不使用本產品時，把水箱內的水倒掉。
- 避免飲用本產品之水箱內的水。
- 電源線損壞時，務必聯繫本公司人員進行修繕。
- 勿以清潔蠟、強力洗潔劑或強酸鹼之清潔用品進行清潔。
- 請勿置放於收納櫃或其他狹窄位置進行使用。
- 請勿向本產品之感應器噴灑水或其他異物。
- 如室內出現易燃氣體時，務必在開啟除濕機前打開窗戶通風。
- 若產品發出異常聲音、氣味或煙霧，請立即拔下電源插座後聯繫本公司客服人員。



警告

- 禁止使用老舊或容易破損的電源線及插座。
- 切勿移除插頭上地線之插腳。
- 切勿損壞、加工、強力彎曲、綑綁、拉扯本產品之電源線。
- 切勿隨意拆卸、修理、改造本產品。
- 切勿直接用水清洗本產品。
- 切勿將手指或鐵釘之類等異物放入進氣口或排氣口中。
- 切勿在用藥之處所使用本產品。
- 切勿以任何物品覆蓋進氣口或排氣口。
- 本產品周圍請勿存放及使用可燃性氣體或易燃性物質。



- 若沒有裝上生產商指定之濾網，切勿使用本產品。
- 勿將本產品用於需要儲存在常溫物品的空間。例如，藝術品、珍貴物品、或學術資料等。
- 不論使用前或使用後，禁止將本產品放倒或傾斜。
- 避免產品放在不平坦的地面上滑動。
- 在厚地毯或木質地板上移動時，請務必抬起機身遷移。否則可能會留下痕跡。
- 請勿在容易濺到水之空間使用。
- 請勿拉扯乾燥軟管。
- 本產品內部清潔須由合格人士進行，切勿自行拆解清洗。
- 產品產生的風所到之處切勿放置燃燒器具。



- 不可使用額定電壓110V(60Hz)以外的電源。
- 禁止使用延長線，避免插座超過額定電流。
- 手濕時嚴禁接觸電源線及插頭。
- 請確保電源插頭沒有鬆動，並可以牢固地插入電源插座中。
- 未避免插頭上的灰塵或積塵導致接觸不良，請務必定時以乾布擦拭插頭上之灰塵。
- 請勿在陽光直射或接觸風雨之位置使用。
- 若長時間不使用本產品，請拔下電源插座。
- 置放位置若不平整，可能導致震動或噪音。
- 請洗本產品時，請務必關閉本產品並拔下電源。
- 請勿在電壓不穩定的地區或老舊房屋長時間使用本產品。
- 請勿在電源線上放置重物或將電源線壓置在機器下。

本機器不適合身體、感覺、精神能力不足的人士，或缺乏經驗及知識、無監督及指示無法安全使用機器的人士（包括兒童）使用。建議監督兒童，不讓其操作機器。

準備篇

READY。

使用前確認事項

除濕能力說明

根據室內溫度及相對濕度來改變除濕量。

- 若溫度或相對濕度較低，除濕量會減少。
- 只有機器的設定濕度低於環境濕度時，壓縮機才會正常運轉並除濕。

因此，在不同的環境底下會影響本機器的除濕能力。如有遇到儲的水比較少或不除濕時，建議先行確認使用環境後再與本公司聯繫確認。

濕度三色指示燈

於本機器外殼前方設有濕度指示燈，相關燈號說明如下：

- 當環境溫度大於65%三色顯示燈顯示紅色。
- 介於45%~65%顯示燈綠色。
- 小於45%顯示藍色。



注意

- 除濕機運轉時，室內溫度可能上升並發出運轉的聲音。
- 除濕機無空調功能。
- 於運轉時會產生熱氣，因此根據使用條件（室內溫度、室內面積），溫度可能上升約 2°C~3°C。
- 開始除濕時，壓縮機開始運轉，所以在1~2 秒間運轉聲音會變大。

機器環境工作溫度

壓縮機可運轉溫度為 5°C~35°C。

- 1°C 以下除濕的水會結冰，因此無法除濕。
- 若超過 35°C，除濕機內的溫度上升，所以為了避免強迫使用，將啟動保護裝置，而停止運轉。

自動除霜安全功能

在22°C或以下的室溫使用除濕機時，除濕機內的蒸發器會出現結霜的現象。為此本機器為確保安全性有裝載自動除霜功能，詳細說明如下：

- a) 環境溫度 > 22°C時，機器無須除霜仍會正常運轉。
- b) 17°C ≤ 環境溫度 ≤ 22°C時，機器運轉每一小時會進行自動除霜五分鐘。
- c) 12°C ≤ 環境溫度 ≤ 17°C時，機器運轉每45分鐘會進行自動除霜八分鐘。
- d) 5°C ≤ 環境溫度 ≤ 12°C時，機器運轉每30分鐘會進行自動除霜十分鐘。
- e) 環境溫度 < 5°C，則無法正常除濕，僅有風扇會運轉。



注意

- 在除霜操作期間，除濕功能和空氣清淨功能都會暫時停止。
- 在除霜操作期間，請不要關掉除濕機的開關或拔掉電源插座。
- 根據室內溫度及相對濕度來改變除濕量。
- 若溫度或相對濕度較低，除濕量會減少。
- 只有設定濕度低於當前環境濕度時，壓縮機才會運轉後進行除濕。

收到商品拆封前靜置

本機器是設有壓縮機的除濕機，由於物流人員運送品質不一。建議收到機器時需靜置三十分鐘以上，避免壓縮機損壞導致機器損壞。如開機時有遇到下述問題時，請務必立即將機器停止。並於本公司上班時間進行聯繫：

- 機器運作噪音過大。
- 無法在正常環境溫度及濕度下除濕。

拆除產品包裝

- 拆除所有包裝材料。
- 紙箱、保麗龍塑料、塑膠袋、標籤必須移除。



警告

- 包裝材料及塑膠袋為避免窒息，請務必讓家中孩童遠離。
- 檢查配件，請根據下述配件清單檢查所有配件是否齊全，如有遺漏請立即與本公司客服人員聯繫。

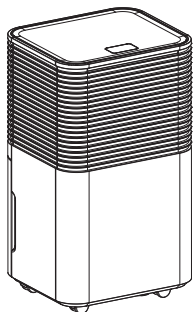

Packing
List

除濕機 - 壹台
使用說明書 - 壹本
產品保固卡 - 壹張
排水管 - 壹支

確認安裝位置

- 除濕機必須垂直放置。
- 擺放於一個平穩、平坦之地面上。若放置於地毯上，可能會導致翻倒。
- 確保產品附近有足夠的空間。（建議空間與產品距離：機頂、機身四周各30公分或以上）

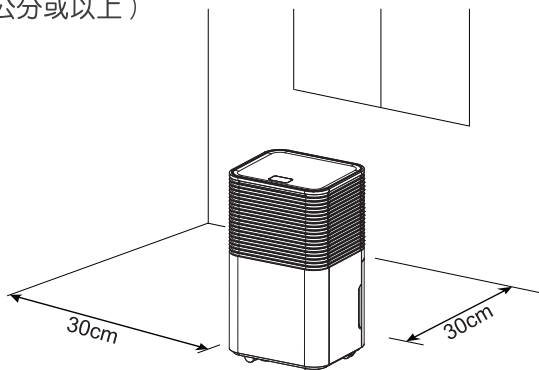

警告：在存有大量化學物品的地方，如工廠、醫院及實驗室；存有大量易燃物、易燃氣體或硫化氣體較多的地方，請勿使用本產品。

連續排水方式

此除濕機設置有一個連續排水孔，可用產品包裝內的排水管連接增加可容納水量。

使用此連續排水方式時，建議出水口不要直接浸放置於容器中，以免造成出水口堵塞時令水無法正常排出導致機器其他部位漏水。

1. 取出水箱

若首次使用時儲水箱中若有遺留的水，此為生產過程時性能測試後產生，非機器故障。

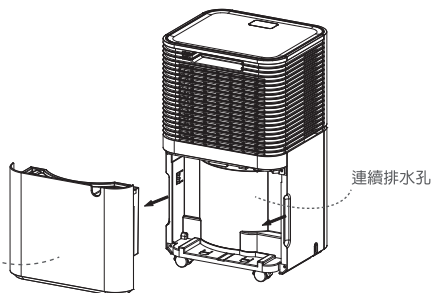

2. 水管連接外接排水管 (請務必使用包裝內附的原廠專用排水管)

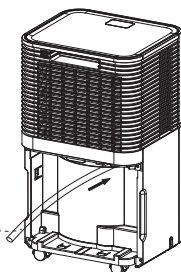

3. 水管另一頭出水處連接至地板的排水孔

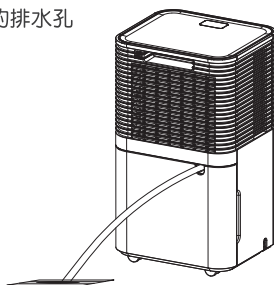

注意

- 除濕機出廠設定為水箱排水。
- 除濕機在運轉時若取出水箱，機器將停止工作。因此使用連續排水方式時，須將水箱放回定位避免無法運作。
- 水箱如沒有放置好，感應器會發出警告聲，除濕機將會無法正常使用。

產品篇

PRODUCT.

正面

操作控制面板
(操作方式請參照第 11 頁)

三色濕度指示燈
(根據使用環境偵測濕度
詳細說明請參照第 5 頁)

前殼

萬向腳輪
(請勿在水箱滿水或盛水時移動，此動作易造成翻倒或使水濺出)

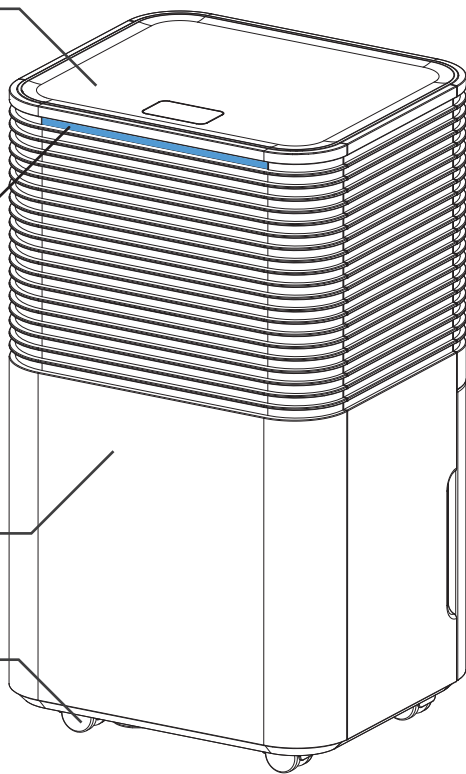

背面

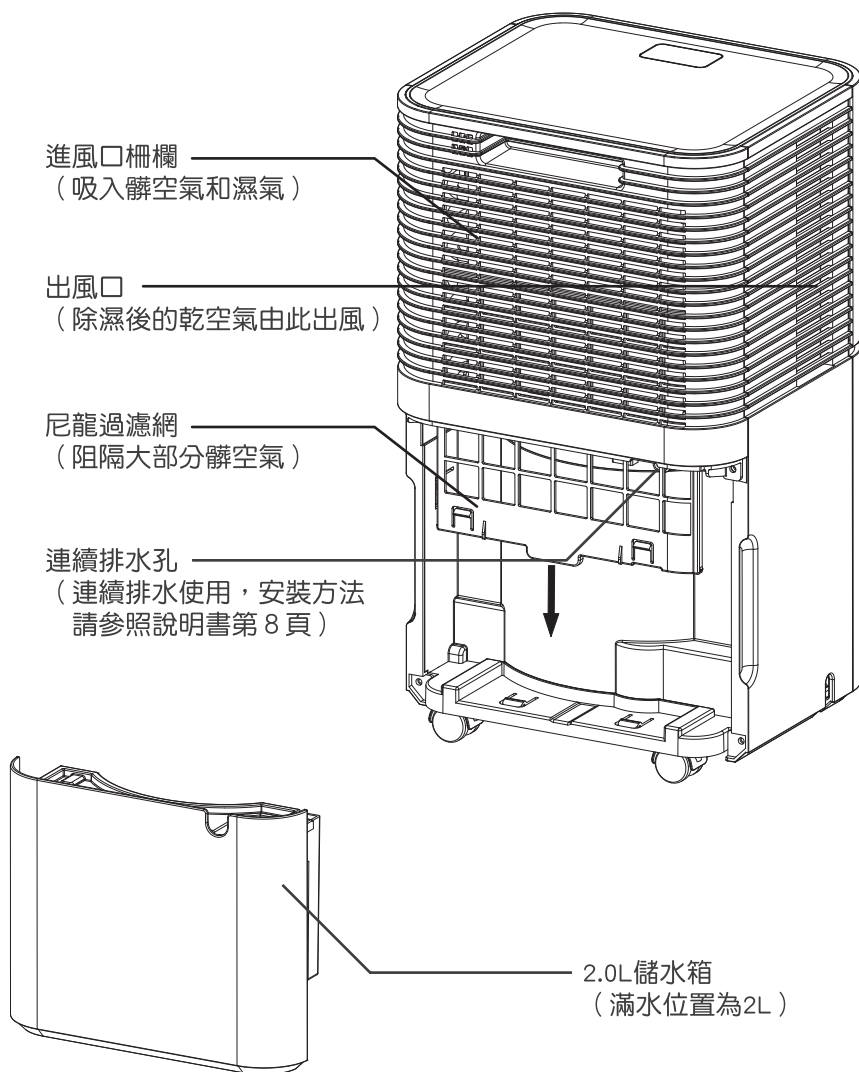

警告

- 嚴禁使用於存有大量化學物品的地方，如工廠、醫院及實驗室；存有大量易燃物、易燃氣體或硫化氣體較多的地方，請勿使用本產品。

OPERATE。

操作面板圖示

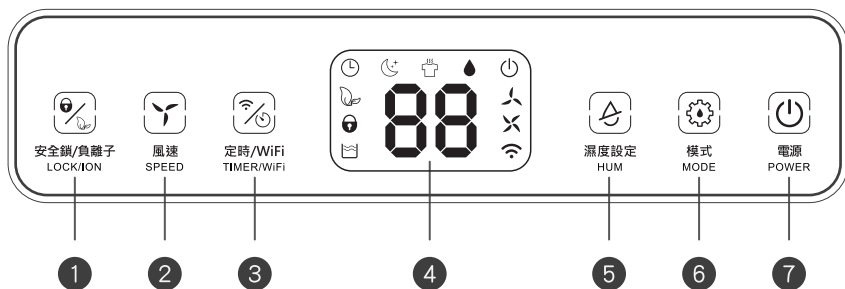

1 安全鎖 / 負離子鍵

單按此鍵可選擇開啟或關閉負離子功能，長按三秒可開啟安全鎖定功能，以防誤觸。(負離子功能僅能在一般模式和連續模式、睡眠模式下運作)

2 風速設定鍵

單按此鍵可依次選擇對應的兩段風速，分別為高速 / 低速。

3 定時 / WiFi鍵

單按此鍵開啟定時模式後；按除濕設定鍵調整設定時間。於待機狀況下，長按此鍵可設定手機APP進行遠端操控連線。(WiFi功能為可選購功能)

4 LED顯示屏幕

各項燈號圖示功能說明，請參照次頁。

5 除濕設定鍵

單按此鍵可調整濕度：每次按下增加 5%，最高可設定為 80%，如超過則跳回最低並 30%。可於 30%~80% 之間循環選擇。當環境濕度達到設定濕度時，除濕機壓縮機停止（風扇運轉 3 分鐘後關閉），然後環境濕度超過設定溫度 3% 時恢復運作。

6 模式功能鍵

可切換以下三種不同模式（按順序）
一般模式：濕度可調整、風速可調整。
連續模式：壓縮機不受濕度控制，並以高速運轉。（濕度及風速不可調整）
睡眠模式：長按功能鍵三秒可設定「睡眠模式」，風速鎖定為低速並降低螢幕亮度。

7 電源開關鍵

單按此鍵可以選擇開 / 關機。

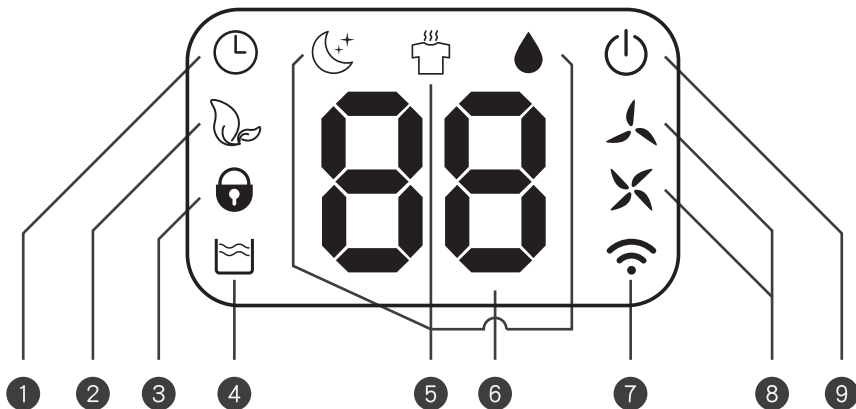

1 定時指示燈

開機狀態下此燈號亮起時，則是設定了定時開機；開機狀態下此燈號亮起時，則是設定了定時關機。

2 負離子指示燈

開機狀態下可開啟此負離子功能。(負離子功能僅能在一般模式和連續模式、睡眠模式下運作)

3 安全鎖指示燈



燈號亮起時，則鎖定面板按鍵。此時，除了「安全鎖」按鍵外其他按鍵皆無法使用。

4 水箱滿水指示燈

燈號亮起時機器會停止運作，警示使用者水箱已滿水。此時需要將水箱取出將水倒至適當位置。

5 設定模式指示燈

請參考下述三種燈號分別亮起時所代表的設定模式：

	一般除濕模式
	連續除濕模式
	睡眠模式

6 雙八顯示指示燈 **88**

剛開機時，機器顯示偵測環境濕度，當偵測濕度完畢之後，約十秒內即會跳回設定濕度。



7 WiFi指示指示燈

此燈號閃爍時，可設定手機APP進行遠端連線操控；當恆亮時，則表示機器已與指定手機APP連線；熄滅時，則無與任何手機APP連線。
(此功能為可選購功能)

於待機狀況下，長按定時 / WiFi鍵可設定手機APP進行遠端操控連線。

8 風速指示燈

請參考下述兩種燈號分別亮起時所代表的設定模式：

	低風速模式
	高風速模式

9 電源開關指示燈

待機時，燈號熄滅。當開機時，此燈號會恆亮。

手機連接操作說明

本說明頁僅限使用於WIFI機種

WIFI&APP。



APP安裝

可用手機至Google Play或是Apple Store下載『家佳寶智慧APP』，並將APP安裝至手機或平板之中。



注意

此安裝說明圖片僅供參考，實際畫面依APP畫面為主。
(依作業系統&版本會略有差異，但不影響使用功能)

帳號登入

第一次開啟APP時，請依照步驟註冊會員新會員。



新增智慧家電

進入應用程式介面，點選添加設備→搜尋商品設備。
(手動添加→小家電→除濕機(WiFi))



選擇家中WiFi環境

選擇使用家中2.4GHz的WiFi網路後，輸入該網路的WiFi密碼。
如果您家中的Wi-Fi分享器是5GHz，請先設置進入分享器設定2.4GHz。



選擇家電使用的WiFi環境

右上角選擇Wi-Fi快連，確認本機WiFi指示燈仍在閃爍，如有閃爍請點擊確認下方「確認指示燈快閃」並按下「下一步」按鈕。如未閃爍請長按「WiFi鍵」進入WiFi連線模式。



連線完成

確認連線完成後回到APP畫面即可使用手機操作除濕機。



提醒事項

- Wi-Fi 的無線頻率只支援 2.4 GHz。
- 註冊產品時，請確認智慧型手機的 Wi-Fi 功能是否已開啟。
- 無線路由器和網路連接線是使用應用程式時所需，因此須另行購買。
- 未使用無線網路，請諮詢網路業者，也可以由使用者自行安裝無線路由器。
- 使用者自行安裝無線路由器時，請務必參考無線路由器包裝內附的使用說明書。
- 請將無線路由器安裝在靠近產品之處。根據產品與無線路由器設定位置或距離，無線網路訊號強度可能不同，因此可能導致傳送資料所需的時間也不同。
- 根據網路環境，有可能無法連接。無法連接或網路設定出現問題時，請聯絡網路管理者或網路業者。

根據NCC低功率電波放射性電器管理辦法規定：

1)第十二條

經型式認證合格之低功率射頻電器非經許可，公司商號或使用者均不得擅自變更頻率加大功率或變更原設計之特性及功能。

2)第十四條

低功率射頻電器之使用不得影響飛航安全或干擾合法通信，一經發現有干擾現象時、應立即停用、並改善至無干擾時方得繼續使用前項合法通信、指依電信法規定作業之無線電通信低功率射頻電器須忍受合法通信或工業科學及醫療用電波放射性電器設備之干擾。

保養篇

UPKEEP。

濾網清洗

- 1 · 將水箱取出。
 - 2 · 再將濾網從機器中由上往下抽出來。
 - 3 · 再用清水將濾網清洗乾淨。
 - 4 · 待濾網晾乾後，再依序將濾網裝回機器中，並將水箱裝回機身。
- 註：為確保除濕效果，建議每周清洗一次濾網。

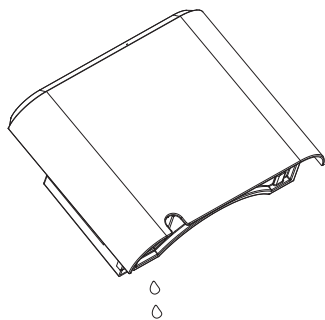
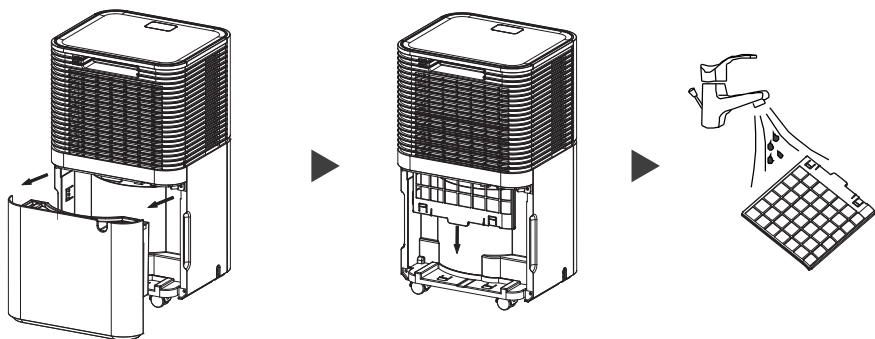

水箱清潔

如果水箱很髒，請用常溫水清洗，不可使用清潔劑、鐵刷、汽油、苯、工業用之除塵布或其他溶劑處理，因其可能會損壞水箱導致漏水。

注意：水箱中之浮球請勿取出，避免造成無法開機之狀況。

主機清潔

建議定期清潔此產品的機身。

1. 清潔前，請務必拔掉電源插頭。
 2. 使用微濕的軟布或中性清潔劑進行外觀清潔，再用乾布擦乾。
- 切勿使用沸水、去汙劑、酸性或鹼性清潔劑、肥皂、研磨粉、酒精、苯等有機溶劑清潔除濕機。
 - 切勿用噴水沖洗方式清洗除濕機。

季後保存方式

為了讓內部的殘餘水分完全蒸發，避免黴菌的繁殖，請選擇送風模式並運轉約 1 小時。

- 將電源插頭從插座上拔下。
- 將水箱殘留的水完全倒淨，並擦乾。
- 清潔機器及過濾網。

在沒有直射光源照射的通風處晾曬 1 天後把除濕機放置於濕氣少通風及地面平坦的地方保存。



當您長時間不使用本產品而打算將本機存放時，請務必注意。

1. 清空水箱內的積水，且將底座上的水滴擦乾。
2. 整理好電源線，放置於清爽乾燥的收納環境中。

常見問題排除

申報故障前確認事項

產品出現異常時，委託客服中心前，請先確認以下事項：

故障說明	故障產生的原因	解決方式
機器無法啟動	電源線是否有正常接好	將插頭插至正確插座上
	滿水指示燈是否亮起 (水箱水滿或未放置正確)	將水箱的水排乾淨後放置到正確位置上
	室溫是否在5-35℃以外	保護裝置啟動，導致機器無法正常開啟。
除濕效果不佳	濾網是否有灰塵阻塞	按照除「濕機清潔說明」將濾網清洗乾淨
	進/出風口是否有阻塞	將阻塞物從進/出風口移除
	設定濕度是否接近或高於目前的環境濕度	將濕度設定低於當前濕度至少5℃以上
運轉噪音過大	機器是否傾斜放置	將機器移到平整、堅固的位置
	濾網是否有灰塵阻塞	按照除「濕機清潔說明」將濾網清洗乾淨
電源線損壞	電源線頭或線材破損	請勿繼續使用並立即與客服中心聯繫

故障代碼說明

故障代碼	代碼產生的原因	解決方式
顯示 E 0	控制主板故障	請與本公司聯繫
顯示 E 2	溫濕度感應器損壞或受潮	更換溫濕度感應器
顯示 C L	壓縮機立即停止，風扇作動數秒後停止。	
顯示 C H	壓縮機立即停止，風扇作動數秒後停止。	
顯示 L O	環境濕度 < 20%RH時，出現此代碼。 壓縮機立即停止，風扇作動數秒後停止。	
顯示 H I	環境濕度 > 90%RH時，出現此代碼。 這時壓縮機跟風扇都會正常運作，無須理會。	

當上述故障無法排除並需要修理時，請與本公司聯繫，請勿擅自拆卸機器修理；除濕機運轉或停止時，會聽到冷媒循環聲響，此為正常現象，不是故障。出風口排出熱風為正常現象。

規格篇

SPEC.

正面



背面



型號	JPDH01A
功率	120W
適用溫度範圍	5 ~ 35°C
電源規格	單向 110V / 60Hz
額定除濕能力	6 公升/日(27°C 60% RH)
水箱容量	2.0L
平均噪音值	35dB
電流	1.2A
能源因素值	2.24(L/kWh)
冷媒 / 填充量	R134a / 90g
外型尺寸	250 X 220 X 445mm
淨重	10kg
產地	中國

產品有害物質含量表

設備名稱：除濕機		型號（型式）： JPDH02A				
單元 Unit	限用物質及其化學符號 Restricted substances and its chemical symbol					
	鉛 Lead (Pb)	汞 Mercury (Hg)	鎘 Cadmium (Cd)	六價鉻 Hexavalent chromium (Cr ⁶⁺)	多溴聯苯 Polybrominated biphenyls (PBB)	多溴二苯醚 Polybrominated diphenyl ethers (PBDE)
塑膠件 (外殼、風扇、控制盒)	○	○	○	○	○	○
風扇馬達	○	○	○	○	○	○
蒸發器	○	○	○	○	○	○
控制元件 (PCB元件、保險絲)	超出 0.1wt%	○	○	○	○	○
壓縮機	○	○	○	○	○	○
馬達及其配件	○	○	○	○	○	○
線材 (電源線、內部配線)	超出 0.1wt%	○	○	○	○	○

備考 1. “超出0.1 wt%”及“超出0.01 wt%”係指限用物質之百分比含量超出百分比含量基準值。

備考 2. “○”係指該項限用物質之百分比含量未超出百分比含量基準值。

備考 3. “—”係指該項限用物質為排除項目。

Note 1. “Exceeding 0.1 wt %” and “exceeding 0.01 wt %” indicate that the percentage content of the restricted substance exceeds the reference percentage value of presence condition.

Note 2. The “○” indicates that the percentage content of the restricted substance does not exceed the percentage of reference value of presence.

Note 3. The “—” indicates that the restricted substance corresponds to the exemption.

WARRANTY。

以下是購買本公司產品享有之保固權益：

1. 本產品經嚴密的品質管制及出廠檢驗合格，如顧客在正常使用情形下造成故障時，享自購買日起三年之保固服務以及首年免費到府收送服務。
2. 購買機器若係使用非家庭用戶(例如：營業用途(場所)、工廠或公共場所及租屋共用…等)，享自購買日起一年之保固服務。
3. 報修時請出示本產品保固卡，若保固卡遺失，則以機器出廠日期計算保固時效；保固服務僅提供產品本體保固；故障原因，依原廠判定為準。
4. 詳細保固服務請以JJPRO官方網站公布之最新版本為主。
(<https://www.twjjpro.com>)

下列情形非屬於保固範圍內，恕不提供免費更換零件或維修服務：

1. 天災地變導致的毀損或故障。(例如：颱風、水災、地震、雷擊…等。)
2. 電源規格不符、濫用、過失或其他不當使用等情事，以上原因所造成的損害。(例如：摔傷、進水、操作錯誤、濾網未清潔導致髒污堵塞…等。)
3. 未依原廠規定之維修程序所引起之故障或損毀。(例如：擅自改裝商品、自行拆機維修或經外人檢修…等。)
4. 因異物入侵等導致之設備故障。(例如：鼠害、蟑螂、蟻害、壁虎…等。)
5. 沿海地區、化學工廠、硫磺地區或鄰近沼氣地區(鄰近排水溝等易生沼氣之區域)或因硫磺、沼氣、廢氣、不明氣體等環境因素產生腐蝕生鏽所造成之損害。
6. 空調機器請務必每年進行清潔及保養，由客戶自付清潔保養費用，若未按时清潔及保養，而造成產品故障(如：灰塵堆積導致效能不彰及漏冷媒…等。)或火災損失等問題時，本公司不負保固及其產生之所有損壞責任。
7. 其他附屬配件為耗材，恕不在保固範圍內。
8. 如經本公司維修人員判斷非屬商品故障所做之服務(含正確之操作使用說明)，客戶需自行承擔捌佰元檢測費用。



廢棄物處理注意事項

勿將廢棄的本產品與其他未分類的廢棄物放置在一起，此種廢棄物應該單獨放置以備其他特殊用途處理。

THANK YOU

感謝使用JIPRO家用除濕機

委製 / 進口商

家佳寶股份有限公司

JIPRO FAR EAST CO.,LTD.

委製 / 進口商

高雄市仁武區鳳仁路2巷10號之23

No. 10-23, Ln. 2, Fengren Rd., Renwu Dist., Kaohsiung City 814

全省免付費電話

0800-777-166

手機請改撥

07-3731-777



facebook



LINE 官方帳號