

PIG-A30R PIG-A40R₀

家庭用

商品名稱： 微電腦電熱水瓶

使用說明書

感謝您購買本產品。使用前務必詳閱本使用說明書。

請將本說明書存放在便於取閱的地方，以便將來隨時參閱。

目錄

1 安全注意事項	2
2 各部的名稱與功能	6
3 煮水的方法	7
4 取用熱水的方法	9
5 節能功能模式的使用方法	11
6 節電定時的用法	12
7 使用廚房計時器	13
8 使用後	14
9 保養方法	15
10 若發生故障疑慮	17
有下列情形時	18
規格	19
關於消耗品、耗材洽購	19

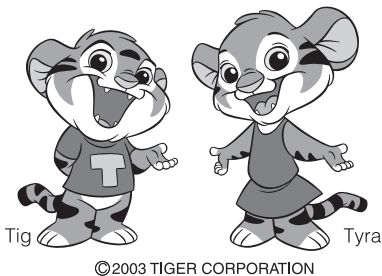

購買年月日	年	月	日
購買處			

附品質保證書

使用熱水時請注意：
在沸騰後立即使用，有時熱水較難流出，此時，小心蒸氣燙傷，可以打開一下蓋子，即可順利供水。

110V專用（請勿使用交流110V以外的電源）

1 安全注意事項

使用前請仔細閱讀並遵守。

- ※ 此處所顯示的注意事項旨在防止對使用者或他人造成人身傷害或財產損害。屬於有關安全方面的重要內容，請務必遵守。
- ※ 請勿撕下產品上所黏貼有關注意事項的貼紙。

透過以下內容，將因疏忽注意事項而錯誤操作，導致危害及損害的程度，加以區分說明。

 **警告** 表示假設操作不當時，可能導致使用者死亡或重傷^{*1}的內容。

 **注意** 表示假設操作不當時，可能會造成使用者受到傷害^{*2}，或者出現財物損害^{*3}的內容。

*1 所謂重傷是指由於失明、受傷、燙傷（高溫、低溫）、觸電、骨折、中毒等留下後遺症，以及需要住院治療甚至長期複診的情況。

*2 所謂傷害是指不需要入院治療或長期複診的燙傷或觸電等情況。

*3 所謂物資損害是指波及到建築物、家產以及家畜、寵物等的連帶損害。

所用圖形符號的說明

 **注意** △ 符號表示警告、注意。具體注意內容會在圖形符號裡或者旁邊以圖片或文字表示。

 **禁止** ⊘ 符號表示該行為屬於禁止行為。具體禁止內容會在圖形符號裡或者旁邊以圖片或文字表示。

 **指示** ● 符號表示強制行為或指示行為的內容。具體指示內容會在圖形符號裡或者旁邊以圖片或文字表示。

在家中有嬰兒或初學走路的孩子使用本產品時，需要格外注意。

警告

 **孩童應受監護，以確保孩童不嬉玩電器。**
以免導致燙傷、觸電或受傷。

 **本電器不預期供生理、感知、心智能力、經驗或知識不足之使用者（包含孩童）使用，除非在對其負有安全責任的人員之監護或指導下安全使用。**

 **勿將本產品主體插頭含在口中。**
應小心不要讓嬰幼兒誤將產品主體插頭含在口中。可能會導致觸電或受傷。

 **請蓋緊上蓋直至聽到“噠”一聲。**
萬一傾倒或熱水溢出，則會導致燙傷。

注意

 **請勿在不穩定場所、耐熱性差的桌子、墊子或地毯上面使用。**
如果本產品傾倒且熱水流出，可能會導致火災或燙傷、或者導致桌面或墊子、地毯褪色 / 變形。

警告

 **不可改造。**
請勿讓非本公司專業維修技術人員，對本產品進行分解或維修。可能會導致火災、觸電或受傷。

 **請勿使用交流電 110V 以外的電源。**
可能會導致火災、觸電或故障。

 **請單獨使用額定 15A 以上的插座。**
如果與其他器具併用，多孔插座可能出現異常發熱、燒熔等現象，可能會導致火災。

 **電源線如果出現破損，請勿繼續使用。此外，請勿破壞電源線。**
（加工、過度彎曲、靠近高溫處、拉扯、扭動、捆束、重壓、夾入物體等）可能會導致火災或觸電。

 **插座上如有灰塵附著，請仔細清除乾淨。**
積塵或其他異物會吸收水氣，因而導致絕緣失效，可能會導致火災。

 **使用時請將電源線插頭完全緊密插入插座，不可有鬆動情況。**
可能會導致插頭、插座燒熔、觸電、短路、冒煙或火災。

 **電源線或電源線插頭受損，或電源插座鬆動時，請勿繼續使用。**
可能會導致觸電或短路、燒熔、火災。

 **請勿損壞電源線，或使用受損的電源線。**
若電源線損壞時，必須從製造商或其原廠服務處取得的原廠電線或配件加以更換。

 **請勿在手潮濕的情況下插拔電源線插頭。**
可能會導致觸電或受傷。

 **請勿超過滿水標示位置。**
以免因熱水溢出而導致燙傷。另外，水量若少於給水記號時，容易導致容器內部變色及故障。

 **蓋上上蓋時請勿過度用力。**
以免熱水溢出而導致燙傷。

 **請勿放入清水以外的東西。**
請勿將茶、牛奶、酒精飲料、茶袋、茶葉、備長炭、速食或調理包食品倒入本產品內。否則會產生氣泡並因滾燙液體溢出而導致燙傷。同時還可能造成本產品燒焦、腐蝕、出現功能異常或氟素塗層脫落。

 **請勿將本產品做為冰桶使用。**
冷水或冰可能導致結露、觸電或其他故障現象。

 **煮沸中，請勿打開上蓋。**

1 安全注意事項

警告



移動或倒水時，請勿環抱本產品或使其傾斜、搖動或晃動。請勿只拿上蓋搬動。

即使給水解鎖鈕已「上鎖」，也請勿將其傾斜或傾倒，以免因熱水溢出而導致燙傷。



即使出水鎖定按鈕為「上鎖」狀態，也請勿傾斜或翻倒熱水瓶。這樣可以避免因為潑濺而造成燙傷。

會造成熱水流出或有燙傷的危險。



請勿用水浸泡或淋濕本產品。否則可能導致短路、觸電或火災。

請勿沾濕



上蓋未取下前，請勿倒掉剩餘的熱水。以免上蓋脫落，熱水濺出導致燙傷。

(剩餘熱水的倒出方法請參照 P. 5 · 14)



若上蓋墊圈已變成白色或裂化損耗時，請進行更換。

否則，如本產品傾倒，熱水會流出，可能會導致燙傷。



請勿將任何異物放入蒸氣孔中。熱水可能會溢出並造成灼傷。



發生異常或故障時，請立即停止使用。

若繼續使用，可能會造成火災、觸電或受傷。

(異常、故障範例)

- 使用中電源線是否會異常發熱。
- 插上電源的電線是否扭曲。
- 溫度是否異常過高是否有燒焦味。
- 本體是否會漏水。
- 出現其他異常或故障。

請立刻拔下電源插頭，聯絡原購買店家進行檢查與維修。

注意



不使用時，請將電源線插頭從插座上拔下。

防止由於短路而造成人身傷害，或因電源線材劣化，導致觸電、漏電或火災。

拔取插頭



取下電源線時請務必握緊插頭。

否則可能導致觸電或短路，從而導致火災。



請勿使用非本產品專用的電源線，或將電源線轉到其他電器用品上使用。

以免造成故障或火災。



請勿使用延長線。可能導致火災。



請勿在易受潮濕的地方使用或放置本產品，同時請注意勿將本產品底部弄濕。

否則會導致短路、觸電或故障。



請勿放在水龍頭下直接加水或浸濕本產品底部。

本產品一旦進水會導致短路、觸電或功能異常。



請勿在本產品上方放置任何含水的玻璃瓶或花瓶。

請勿將任何異物插入本產品的縫隙內。否則可能會造成本產品變形或變質，並可能造成火災。此外，潑灑出的水可能會造成觸電、火災或故障。



插頭請不要接觸到蒸氣。

可能引發火災、觸電。在活動式桌子上使用時，請勿在蒸氣可影響範圍內使用電源線插頭。

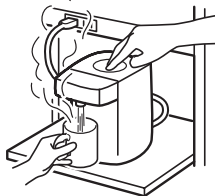

注意



禁止觸碰

打開上蓋時請注意遠離蒸氣及水滴。以免導致燙傷。



請勿在熱水沸騰時按壓出水，或移動本產品。

熱水可能會潑濺或灑出，或因蒸氣導致燙傷。



使用中請勿轉動本產品。

熱水可能會潑濺或灑出，或因蒸氣導致燙傷。



禁止觸碰

使用時或使用後請勿觸碰高溫表面。可能導致燙傷。



移動本產品時，請勿觸碰開關閥。可能因上蓋打開，導致受傷或燙傷。



待本產品冷卻之後再進行清潔保養。

高溫表面可能導致燙傷。



清洗前，請務必從插座上拔下插頭，並將裝置用插頭從本產品的插頭口拔下。清洗後重新使用時，需確認電源線的插頭、裝置用插頭及本產品插頭口已充分乾燥後，再插上各自的插頭。

請勿在插上電源時移動本產品。



請勿將本產品整機清洗。

此電器不得浸水，可能導致短路和觸電。



為了避免蒸氣外漏，請確實關緊上蓋。



剩餘熱水要倒掉時一定要從下方倒出。

如果從其他位置傾倒，熱水會進入本體內部而造成故障，也可能被燙傷。

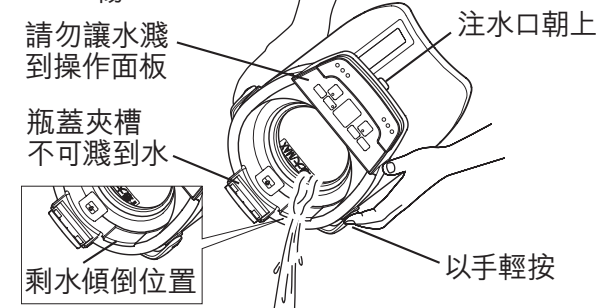

請勿將本產品倒立放置。

若底部有水，有可能會滲入本體導致功能異常。



本電器為家用或類似用途，如下列所示。

- 商店、辦公室及其他工作環境之員工廚房區域。
- 農莊。
- 旅館、汽車旅館及其他居住型環境之住戶。
- 提供床鋪及早餐型式之環境。
- 民宿型態之環境。



依 WHO 之建議，嬰幼兒乳粉之沖調水溫為 70°C 以上。

為能永續使用請務必遵守

- 請勿在火源附近使用。可能導致變形或功能異常。
- 請勿在長時間暴露於太陽光直射下的地方使用。可能會變熱，導致功能異常。
- 請勿空燒。如瓶內沒水而通電時，可能造成內容器變色或導致故障。
- 請勿放入備長炭之類的炭。可能導致故障、氟素加工剝落。
- 在拔除本產品電源，並長時間存放在可能達到冰點溫度的位置時，請確保容器內部絕無任何水分。否則可能會因為水分凍結而造成故障。

2 各部的名稱與功能

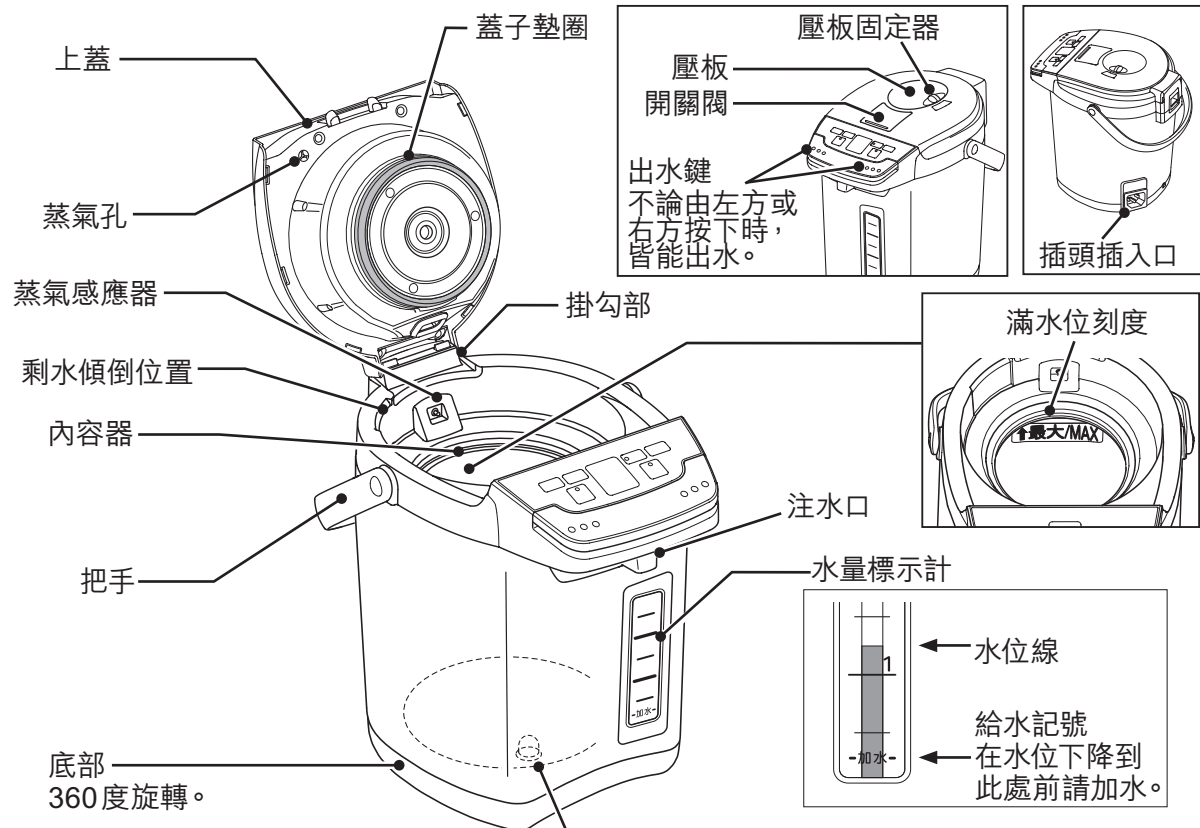

請注意 旋轉本產品時，請注意避免本產品端插頭脫落。

本使用說明書所記載的數值 98、90、80 為保溫溫度的參考數值。

〈操作面板〉

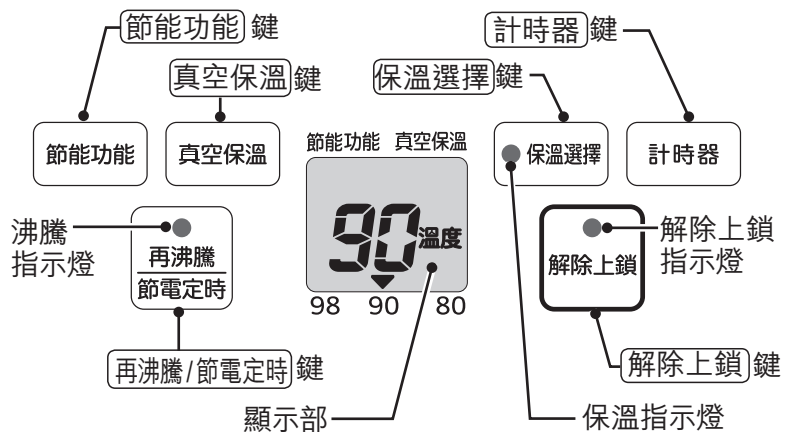

〈電源線〉

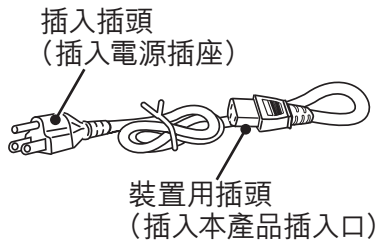

聲音提示

在煮水時會發出「咕嘟」的聲音，那是在內容器產生的水泡迸裂之聲響，並非故障。

3 煮水的方法

首次使用本產品或將本產品存放一段時間未使用時

請務必先煮水以清潔內容器。請依照以下步驟將沸騰的熱開水倒掉。前幾次使用時，樹脂和其他材料可能會散發出味道，但這會隨著使用增多而逐漸變淡。

1. 請加水至滿水位，開始煮水。→請參照以下
2. 等水煮開後，用電動出水的方式壓出約半桶的水倒掉。→請參照 P. 10
3. 拔除插頭，上蓋後將剩下的水倒掉。→請參照 P. 14

1 打開上蓋。



2 使用容器注入生水。

生水請注入到「給水記號」以上至「滿水位刻度」之間。

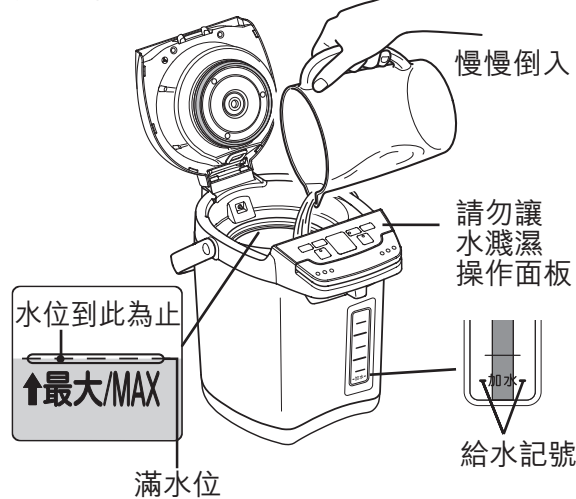

3 蓋上蓋子。



請注意 上蓋若沒有確實蓋上，翻倒時熱水會大量湧出，造成燒燙傷。

4 連接電源線。



請務必將電源線裝置用插頭，完全緊密插入插頭插入口。否則可能會導致火災或起火的原因。

5 開始煮水。

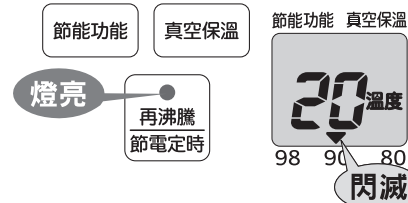

※要選擇保溫溫度時參照 P. 8。
 (不選擇時會自動變成 90°C 保溫)
 ※設定節電定時器時參照 P. 12。

在瓶蓋內有防蒸氣設計，可防止蒸氣沸騰中或再沸騰時外洩。

3 煮水的方法

6 選擇保溫。

用 [保溫選擇] 鍵或 [真空保溫] 鍵選擇。

■ 98 (約98℃) · 90 (約90℃) · 80 (約80℃) 溫度保溫時

每按一次 [保溫選擇] 鍵將跳至下一個溫度。

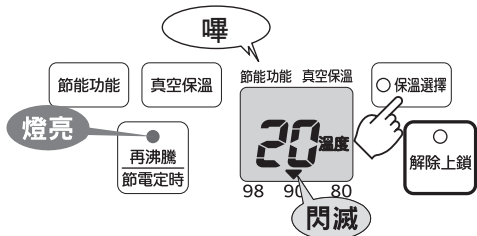

■ 真空保溫時

按下 [真空保溫] 鍵。再次按壓時會切換保溫溫度的選擇。

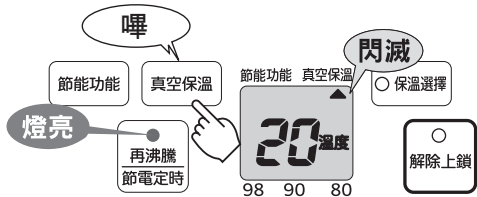

- 共有 4 種保溫設定供選擇。(80 90 98℃ 3 種保溫溫度及真空保溫)
- 真空保溫沸騰後，電熱器將自動關閉。
- 煮水中或保溫中皆可變更保溫的溫度設定。

請注意

- 在設定中，如果插頭脫落，再度插上插頭時，會變成90℃保溫。
- 當您選擇真空保溫時，即使您加入更多水，也不會自動沸騰。您必須按壓 [再沸騰/節電定時] 鍵才會沸騰。

■ 煮水中 ...

現在水溫 沸騰前剩餘時間



- ※ 沸騰前剩餘時間開始顯示的時機，因水量、水溫而不同。
- ※ 熱水溫度以每 5℃ 顯示。(大約 98℃ 時會顯示「98」)

7 自動保溫。

■ 煮沸時

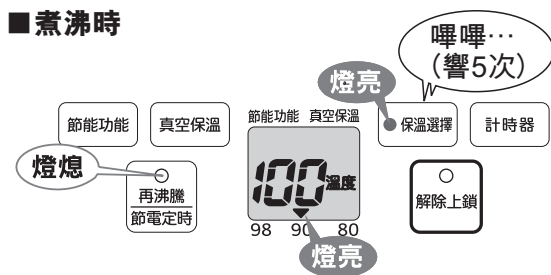

■ 降溫至設定的保溫溫度時

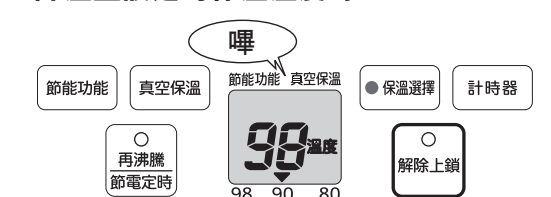

請注意

- 請勿觸碰蒸氣孔噴出的蒸氣，恐造成燙傷。
- 在煮水中或煮水後，請勿用力關閉上蓋或取用熱水，恐熱水飛濺或蒸氣孔噴出蒸氣，造成燙傷。

到達沸騰時間與自選保溫溫度所需時間標準

型號	PIG-A30R	PIG-A40R
生水到煮沸	約 27 分	約 32 分
煮沸到90 保溫	約3小時20分	約4小時5分
煮沸到80 保溫	約6小時40分	約7小時50分

- ※ 水量：滿水位、水溫·室溫：23℃、電壓：額定電壓時。
- ※ 生水煮沸到 98 保溫的時間，大約和生水到煮沸的所需時間相同。

沸騰後的水溫基準(真空保溫時)

隨著時間水溫也會慢慢降溫。水量少時容易冷卻。

型號	PIG-A30R	PIG-A40R
2小時後	約 91℃ 以上	約 92℃ 以上

- ※ 水量：滿水、室溫：23℃ 時的參考值。
- ※ 溫度是以每 5℃ 為一個單位顯示，與熱水瓶內的水溫會有些許差異。

4 取用熱水的方法

以電動式出水的方法

1 按 1 次 [解除上鎖] 鍵。

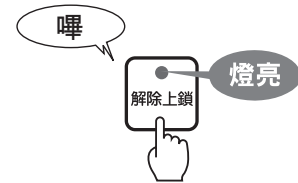

2 按壓 [出水] 鍵。

將盛水容器放置注水口後按 [出水] 鍵。按住時，從注水口會流出熱水。

- ※ 確定熱水出完後，將容器從注水口拿開。
- ※ 取下插頭後即無法給水。
- ※ 沸騰後所產生的氣泡會造成熱水不易出水。請小心蒸氣並打開上蓋後再蓋上上蓋按壓出水。
- ※ 內容器或小濾網、本體內部的出水管若有污垢，會造成不易出水的情形。(請用檸檬酸洗淨清潔。→ 請參照 P. 16)
- ※ 取用熱水後，約 10 秒未按 [出水] 鍵，解除上鎖燈會熄滅，給水會被自動鎖住。



- 請注意**
- 熱水量少時，請勿按壓出水。以免熱水飛濺噴出。
 - 請注意，若在解鎖時按壓出水鍵，熱水即會出水。
 - 請勿按壓出水鍵中央位置，否則熱水流時，手部容易接觸蒸氣可能會造成燙傷。
 - 在轉動或移動熱水瓶之前，請檢查解除上鎖燈是否熄滅。
 - 取用熱水時，請注意勿使本產品轉動，以免熱水溢出造成燙傷。

4 取用熱水的方法

3 按 1 次解除上鎖鍵。

出水 鍵上鎖，即使按壓，也無法給水。

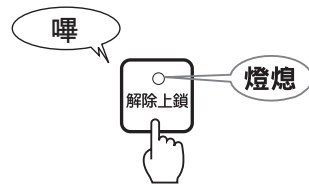

■若沒有水時，請務必加水。

水量接近「給水記號」時，請務必加水並蓋起上蓋。
(加水時請注意蒸氣。→請參照 P. 7)

請注意

- 不要在無水空瓶狀態下插上電源，以免因空燒造成故障。
- 設定(真空保溫)時(插上電源插頭的狀態之下)，即使加水也不會自動煮水。

■空燒安全設計

在熱水瓶內無水或水量過少的情況下加熱，或出水的速度過快時，熱水瓶會發出「嗶嗶嗶...」的警示音，且沸騰指示燈與保溫指示燈會交互閃爍來提醒使用者，並停止加熱。

以氣壓式出水的方法

即使拔除電源線仍然可以出水。

1 將壓板固定器調在「」位置。

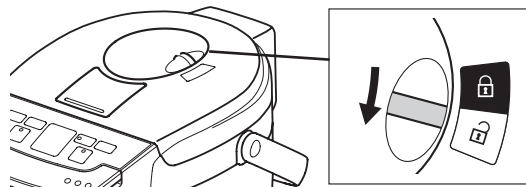

2 慢慢按下壓板。

將要裝熱水的容器靠近出水口，慢慢按下壓板。



- ※ 放開壓板，確認出水口已經沒有熱水出來後再將容器移開。
- ※ 出水量會稍微比電動出水的量少。
- ※ 熱水冷卻或水量減少時，氣壓出水的熱水量也會逐漸減少。

請注意

- 請慢慢按下壓板。過力按壓會造成熱水飛濺噴出或水出不來等情形。
- 熱水量少時，請勿取水。以免熱水飛濺噴出。
- 取用熱水時，請注意勿使本體轉動，恐熱水溢出造成燙傷。
- 避免燒燙傷或故障，請勿同時使用電動出水及氣壓出水。

3 將壓板固定器調在「」位置。

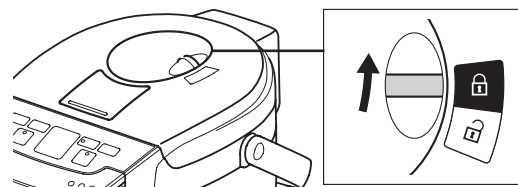

壓板上鎖後，無法按壓出水。

■水量變少時請務必加水。

水量接近「給水記號」時，請務必加水並蓋起上蓋。
(加水時請注意蒸氣。→請參照 P.6)

5 節能功能模式的使用方法

選擇節能功能模式時，可進行節能煮水及節能保溫功能。

- 在節能功能模式中，加熱器會在熱水沸騰之前關閉，並持續保溫。煮水完成的溫度會控制在約 98℃。
- 使用節能保溫若 2 小時以上沒有使用時，設定溫度會降約 5℃ 後持續保溫。(但如設定 98℃ 保溫時，節能保溫會變成 95℃ 持續保溫。)

1 選擇節能功能模式。

按住 **節能功能** 鍵，選擇節能功能模式。

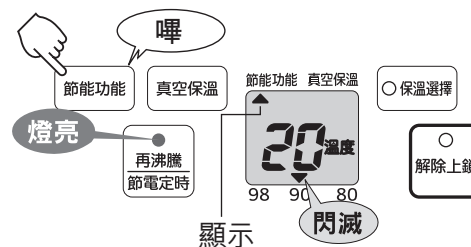

2 選擇保溫。(P. 8 參照)

3 煮水完成後將自動跳到保溫。

■煮水完成後...

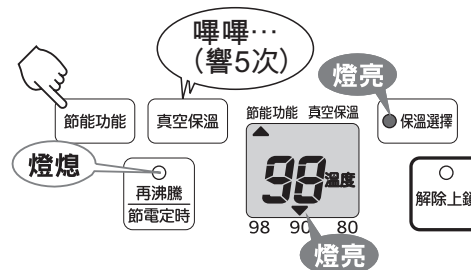

■降溫至設定的保溫溫度時...

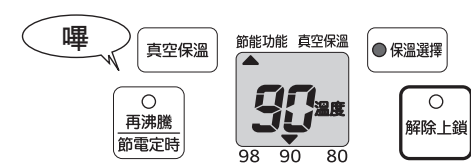

■ 2 小時以上沒有使用時將自動切換到節能保溫模式

(設定溫度會降約 5℃ 保溫)

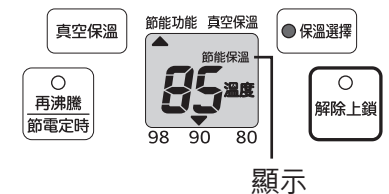

※ 設定真空保溫時，電熱器不會啟動，熱水會慢慢降溫。

欲將節能保溫的水溫調回原先設定的溫度時

按住 **保溫選擇** 鍵或 **解除上鎖** 鍵約 1 分鐘，即可恢復至預設溫度。

欲解除節能功能時

按住 **節能功能** 鍵。
(水溫較低時，將自動煮水。)

((聲音))

在節能保溫中操作面板時，產生的「咕嘟」聲是為了將水溫恢復到預設溫度所產生的自動煮水聲。(請參照 P. 17)

6 節電定時的用法

節電定時共有 5 個階段供選擇，可從約 6 小時後至約 10 小時後的每隔 1 小時時段作為設定。外出時或睡前設定節電定時，電熱器會自動關閉，進入真空保溫模式可節省電費。(會在所設定時間的前一小時開始煮水)

按 2 次「再沸騰/節電定時」鍵。選擇節電的時間。

請看顯示部對照確認。

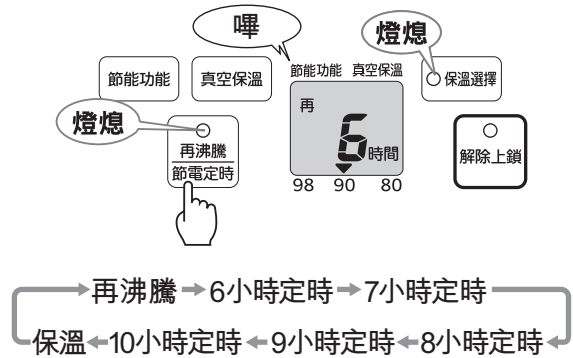

※節電定時結束前的剩餘時間以每 1 小時顯示。

■在設定時間前 1 小時...

會開始煮沸，以每 59~1 分顯示。

■煮沸結束後...

(會降至已設定好的溫度進行保溫。)

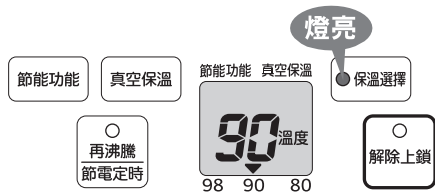

請注意

- 設定節電定時會無法出水。
- 請勿在真空保溫模式時設定。電熱器不會啟動，熱水會慢慢降溫。

解除節電定時進行煮沸時

按「再沸騰/節電定時」鍵讓沸騰指示燈亮起。即開始煮沸。

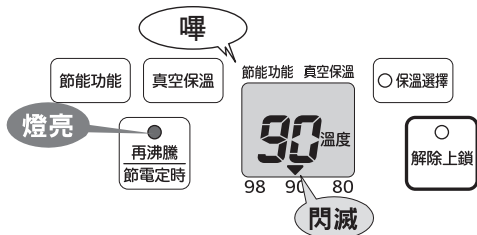

7 使用廚房計時器

1 按「計時器」鍵以設定時間。

按一下可加入一分鐘時間。您可以設定為 1 至 30 分鐘。按下按鍵以快轉。

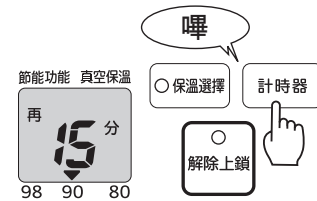

■設定廚房計時器

您可以設定 1 到 30 分鐘的一分鐘間隔時間。



到結束前，會顯示分鐘時間。

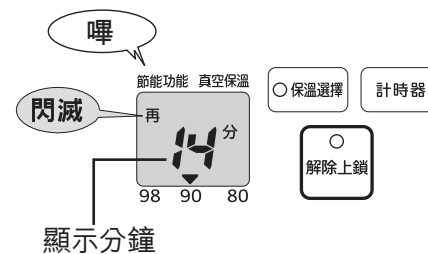

在它到達結束前一分鐘時，會從 59 至 1 秒顯示倒數計時。

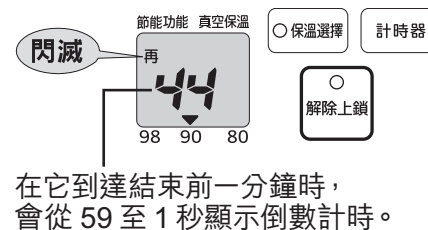

在它到達結束前一分鐘時，會從 59 至 1 秒顯示倒數計時。

當它到達設定時間時，會發出 10 聲嗶聲。

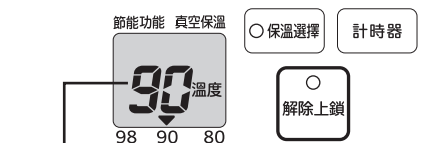

當您設定計時器時，會先回到顯示幕。

■取消廚房計時器

在廚房計時器運作時按「計時器」鍵。

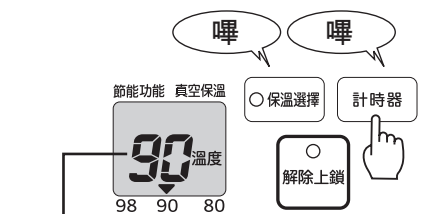

當您設定計時器時，會先回到顯示幕。

■這可以讓您在沸騰時進行設定，同時保溫。

8 使用後

1 拔下插頭。

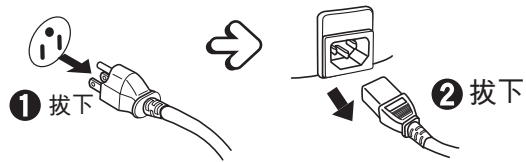

2 拆下上蓋。

一邊按住上蓋裝卸桿 一邊將蓋子朝注水口側拉即可打開拆下。

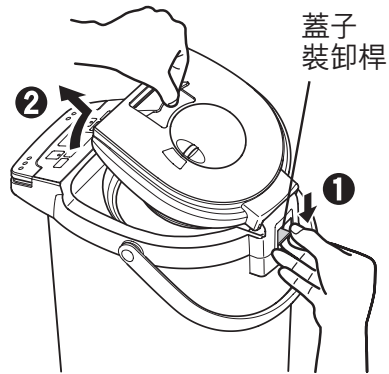

3 倒掉殘餘熱水。(參照P. 5)

- 請注意**
- 為了避免熱水飛濺，倒掉熱水時請盡量靠近水槽慢慢倒掉。
 - 倒掉熱水後，有可能會從注水口滴出殘水，請小心。
 - 使用後請經常清洗內容器及小濾網。(請參照P. 15)
 - 倒水時請務必拆除上蓋，以免熱水濺到手上而燙傷或造成故障。

4 安裝上蓋。

一邊按住上蓋裝卸桿 一邊將蓋子掛勾處插入。

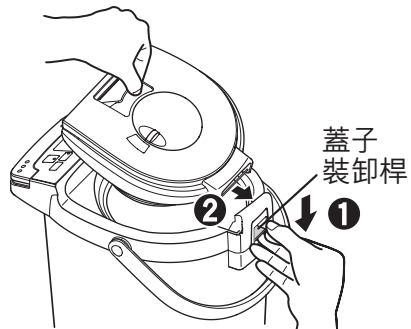



- 請注意**
- 不使用時，剩餘開水不要保留，否則會造成內容器變色或產生味道。
 - 小濾球的安裝如不確實，在倒掉殘餘熱水時有時會鬆脫掉落，要小心。

9 保養方法

有關其他維修、售後服務，請務必委託本公司指定的保修人員。

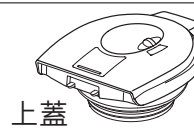
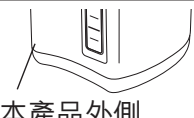
- 拔掉插頭，倒掉殘留的熱水，讓本產品充分冷卻之後，依照以下說明清潔各部分。
- 使用較柔軟的海綿、布等。

各部位	保養方法
 <p>內容器</p>	<p>1 拆下小濾球用海綿清洗。</p> <p>請注意</p> <ul style="list-style-type: none"> • 清潔保養時，請勿使用鹼性的清潔劑清洗。請使用柔軟的布及溫和的清潔劑清潔。 • 去污粉或刷子類請勿使用，否則氟素加工面會受損，使污垢不易去除。 • 即使經過氟素加工，如果長時間不做保養，污垢、水垢會黏住而不易清除，煮水時聲音也會變大，請仔細地保養。 • 因空燒而形成的變色無法去除。 • 使用礦泉水或鹼離子水（含有非常多的礦物質成分）時，請更加頻繁地清潔內容器。沈積在內表面的礦物質水垢愈多時，容易堵塞本產品內的熱水及蒸氣出口，因而導致功能異常，故請更加頻繁使用檸檬酸仔細清潔。 • 請勿用力刷洗或用刀子去除附著在內容器的水垢、礦物成分。 <p>2 海綿也無法清除的污垢、水垢，請用檸檬酸（另售）清洗（2-3個月1次）。（參照P. 16）</p> <p>■ 有關內容器色斑、變色、水中有白色浮游物</p> <p>內容器產生的如生鏽的紅斑點、乳白色、黑色、彩虹般的變色、白色浮游物是因為水中所含的礦物成分（鈣、鎂、鐵等）作用下而生成的。並非內容器本身變色或腐蝕、氟素樹脂剝落。衛生上全無問題，若污垢明顯時，請使用檸檬酸進行清除。</p>
 <p>上蓋</p>	<p>用充分擰乾的抹布擦去污垢。</p>
 <p>本產品外側</p>	<p>用乾布擦拭。</p>
 <p>電源線</p>	<p>用乾布擦拭。</p>
 <p>小濾球</p>	<p>請從內容器取下用小刷子仔細清洗。</p> <p>請注意</p> <ul style="list-style-type: none"> • 仔細洗淨，一旦堵塞，熱水將不易流出。 • 清洗後一定要確實裝回內容器。 • 如未安裝小濾球，大型異物可能會掉落幫浦中，造成出水困難。（水垢仍無法阻絕，需定期清潔）。

- 請注意**
- 本產品請勿泡在水裡或沖水，恐造成短路、觸電。
 - 請絕對不要整體清洗，如果本產品內部進水會造成故障。
 - 請勿使用洗潔劑、稀釋劑、去污粉、漂白劑、金屬刷、尼龍刷、化學抹布等。
 - 請勿使用碗盤清洗機或烘乾機，以免造成變形。

使用檸檬酸清洗的方法

請注意 在進行內容器的檸檬酸清洗時一定要遵守以下內容，否則在起泡時，熱水飛濺恐遭燙傷。

- 勿加熱水，一定要以生水進行清洗。
- 勿超過滿水位。
- 清洗中請勿打開上蓋。

※ 進行檸檬酸清洗時，無法使用其他操作及功能。

檸檬酸請向虎牌產品銷售電詢問
指定編號:PKS-0120「電熱水瓶內容器洗淨專用檸檬酸(約30g x 4包入)」,洽購。

■ <90分鐘檸檬酸清洗(快速清洗功能)> 適用軟水(每2-3個月一次)

- 1 確認內容器裡的小濾球裝在上面。
- 2 將冷水注入內容器，直至達到滿水位刻度位置。
- 3 將1袋的PKS-0120(30g/2-3匙)檸檬酸粉加入到內容器中，並稍微攪拌。
- 4 插上插頭，同時連續按壓……
再沸騰/節電定時鍵與保溫選擇鍵約3秒。

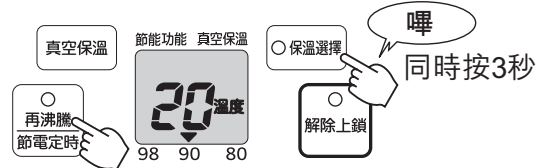

開始清洗。清洗中沸騰指示燈與保溫指示燈交替閃滅，液晶顯示會如下圖移動予以通知。然後切換到清洗剩餘時間的標示。(洗淨時間約1小時30分*) *依水溫有所差異。

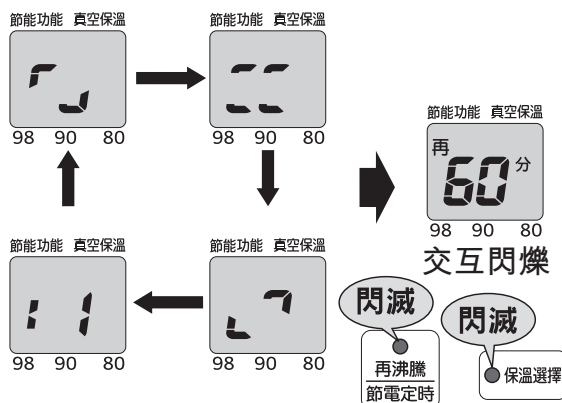

檸檬酸清洗過程，如使用電動式供水，會發出「嗶.嗶.嗶」提示聲響，這並非故障。

- 5 清洗完成時沸騰指示燈及保溫指示燈變成熄燈狀態，液晶顯示會變成如下圖：

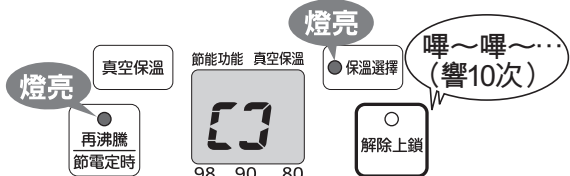

- 6 使用電動式供水將所有熱水(檸檬酸液)從注水口出水後丟棄。
- 7 拔下插頭，倒掉熱水。如果還有污垢，則用海棉擦掉，再用水充分洗淨。
※ 污垢不易去除時，水沖洗後，請再放入檸檬酸與水進行同樣操作。
- 8 為除去檸檬酸的味道，可以只用水再一次煮沸後倒掉熱水。

請注意 使用檸檬酸清洗途中如欲解除，請拔掉插頭。要跟平時使用一樣煮沸的話，一定要把原來的液體(檸檬酸的液體)倒乾並沖洗乾淨之後才可使用。

■ <利用98保溫設置進行8小時的檸檬酸清洗> 適用硬水 勿使用快速清洗功能(每15-30個日一次)

- 1 確認內容器裡的小濾球裝在上面。
- 2 將冷水注入內容器，直至達到滿水容量標記。
- 3 將1袋的PKS-0120(30g/2-3匙)檸檬酸粉加入到內容器中，並稍微攪拌。
- 4 合上蓋子，並插上電源；選擇98保溫設置。
- 5 靜置至少8小時或整夜。
- 6 按[出水]出水鍵，將1/3的水從注水口排出。
- 7 將電源完全拔除，打開頂蓋搖晃剩餘熱水。(參見P.5的插圖瞭解熱水倒出位置)
注：在倒除熱水時請務必小心，否則可能造成燙傷。
- 8 洗淨內容器，然後利用軟海綿/布/紙巾擦淨殘餘物。由於內容器較熱，在擦拭時請小心，可先令其稍微冷卻。
注：如果仍有礦物質堵塞的情況，請重複該步驟。
- 9 要除去檸檬酸的味道，僅可使用清水照常煮沸，通過注水口排出大約一半的熱水，然後再倒掉剩餘的熱水。

長時間不用時

- 1 按P.15要領保養各部位再用乾布擦拭。
- 2 讓各部位自然風乾。(特別是內容器要充分乾燥)
- 3 用塑膠袋等密封保存。

請注意 保存時，請用塑膠袋等密封，避免蟑螂等爬入。

在送修前請確認。

這樣的情形時	看這裡	請這樣處理	參照頁次
不能煮水 (所有的燈及顯示部皆消失)	插頭有無脫落。	請插上插頭。	7
加入水後，沒有開始煮水。 (沒有切換到沸騰燈。)	是否放入約50℃以上的熱水。	請放入稍涼的熱水或生水。 請按[再沸騰/節電定時]鍵，使其沸騰。	7 9
	是否設定為真空保溫(通電狀態)。	請按[再沸騰/節電定時]鍵，使其沸騰。	8•9
熱水自然流出	是否水位超過「滿水位刻度」。	請降到「滿水位刻度」以下。	7
煮水中出現「咕啞」聲	煮水中所產生的水泡迸裂的聲音，不是故障。		6
	是否選擇節能功能。在節能保溫中若有操作面板，將自動恢復到原先所設定的預設溫度。聲音為此時所產生的氣泡聲。		11
煮水聲音比平時大	內容器是否髒了。	使用檸檬酸洗淨功能清洗內容器及本產品內部的出水管。	16
不會沸騰。	是否選擇節能功能。為了減少蒸氣，利用節能煮水的情形之下，機器會在約98℃時結束煮水。	請按[再沸騰/節電定時]鍵以再沸騰。	8•9
無蒸氣	在瓶蓋內有蒸氣回流設計，可防止蒸氣沸騰中或再沸騰時外洩。		-
蒸氣會從瓶蓋的縫隙中洩出。	本產品因為在供水或進行維護保養時進水而損壞。 請聯絡您購買本產品的商店檢修。		-
開水有味道	因自來水中所含消毒用的氯使用量不同而會殘留消毒水味。	注入水源請先確認已經過濾不含(氯)味再加入。	9
	是否選擇節能功能。為了減少蒸氣，利用節能煮水的情形之下，機器會在約98℃時結束煮水。	按住[節能功能]鍵 請按[再沸騰/節電定時]鍵以再沸騰。	9•11
本產品外側發熱	剛開始使用時，有時會有樹脂等味道，隨著使用時間久後會變少。		-
	是否在塑膠片等墊子上使用。墊子的味道有時會傳到熱水裡去。		-
內容器髒污 熱水中有白色浮游物	那是在水中所含礦物質成份作用下而產生的，並非內容器本身的變色或腐蝕、氟素樹脂剝落。	使用檸檬酸洗淨。	16
塑膠部位出現線狀或波紋狀痕跡。	這是製模過程中產生的痕跡，不會影響產品的正常功能。		-
熱水是溫的	是否選擇節能功能。利用節能保溫時，預定溫度會降約5℃維持保溫。	按住[保溫選擇]鍵或 [解除上鎖]鍵約1分鐘，即可恢復至預設溫度。	11
	是否設定為省電保溫模式。將隨時間經過，水溫會慢慢下降。	選擇其他保溫模式。 或按[再沸騰/節電定時]鍵煮水。	8•10
	若在水量少的狀態下使用「真空保溫」模式，熱水溶液冷卻。 因第1杯熱水積存在水量顯示劑的水量管中，熱水流出會是溫水。		8 -
電動出水，無法出水時。	本產品是否在傾斜狀態下給水。	請將本產品扶正。	-
	插頭有無脫落。	請插上插頭。	7
	是否在自動鎖住的狀態。 沸騰後是否立刻取水。	請按1次[解除上鎖]鍵後即可給水。 請小心蒸氣打開一下上蓋。	8

10 若發生故障疑慮

這樣的情形時	看這裡	請這樣處理	參照頁次
電動出水，無法出水時。	內容器小濾球或內部幫浦是否髒污。	使用檸檬酸清潔洗淨。	16
氣壓出水，無法出水時。	是否本體在傾斜狀態下給水。	請將本體扶正。	-
	上蓋墊圈是否脫落。	請重新將上蓋墊圈正確安裝。	19
	上蓋墊圈是否已受損。	更換新的上蓋墊圈 (另洽購)。	19
	水若變冷或變少時，氣壓出水的出水量會變少。		10
顯示部分有霧氣。	是否放在容易沾到水或是底部容易沾濕的地方。	請將水倒掉，並以沒有通電的狀態下讓霧氣散去。	-
	本產品是否倒置	霧氣無法消除時，請送至虎牌購買處維修。	
	給水時，操作面板是否沾到水。		

有下列情形時

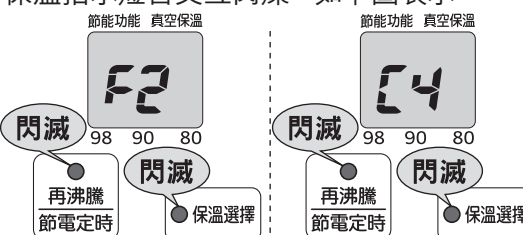
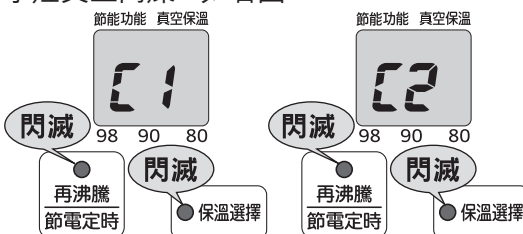
這樣的情形時	看這裡	請這樣處理	參照頁次
空燒安全防護功能運作時，沸騰指示燈和保溫指示燈會交互閃爍。如下圖表示。 	是否在空燒或水量太少。 是否熱水已用完，卻仍長時間任其靜置，或為了加水而任由上蓋開著。 加水時是否加得太快。	拔下插頭，加水直到給水記號以上，過一會再插入插頭。 拔下插頭，稍待一會再插回。	7
發出「嗶嗶嗶...」聲，沸騰指示燈和保溫指示燈交互閃爍。如右圖。 	-	可能在給水或清潔時本體內部因進水而產生故障。請洽經銷商進行修理。	-

規格

型號	PIG-A30R	PIG-A40R
額定盛水量	3.0L	4.0L
額定電壓及額定頻率	110V ~ 60 Hz	
總額定消耗電功率	煮沸電力 928 W	
外型尺寸 (約) (將把手傾倒的狀態)	寬	23.4 cm
	深	30.2 cm
	高	31.5 cm
重量 (約) (含電源線)	3.5 kg	3.8 kg
電器之每 24 小時標準化備用損失 (kWh/24h)	0.464	0.476

※ 特定地區 (高山、嚴寒地區等) 有時會無法確保原有性能。

關於消耗品・耗材洽購

請至全省虎牌直營門市洽購

上蓋墊圈(消耗品)

請以 1 年為基準做確認，若出現以下情形請更換。
(翻倒時熱水漏出，有燙傷的危險)
 • 變白。(裂化前現象)
 • 污損明顯。
 • 從上蓋的縫隙中會散出蒸氣。

樹脂零件(消耗品)

會接觸到熱及蒸氣的樹脂零件，會隨使用情況而受損，請更換零件。(另洽購)

小濾網(消耗零件)

即使加入檸檬酸清潔劑與內容器同時清洗污垢仍然無法洗淨時，請更換零件。

警告 請勿任意拆解上蓋

栓內蓋等零件，請勿從上蓋拆卸。避免蒸氣溢出或造成出水有問題。
(如果裝錯恐會讓熱水噴出而致受傷)

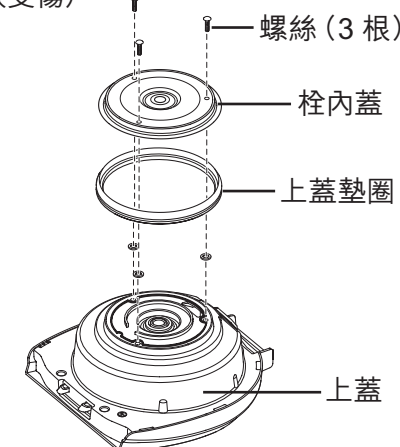

欲拆解或更換上蓋零件時，必須由製造廠或其服務處或具有類似資格的人員更換。以避免熱水自然流出造成燙傷，或產品損壞。具體詳情請至原購買處洽購。