

JY-14 小型售水機控制板

接線方法

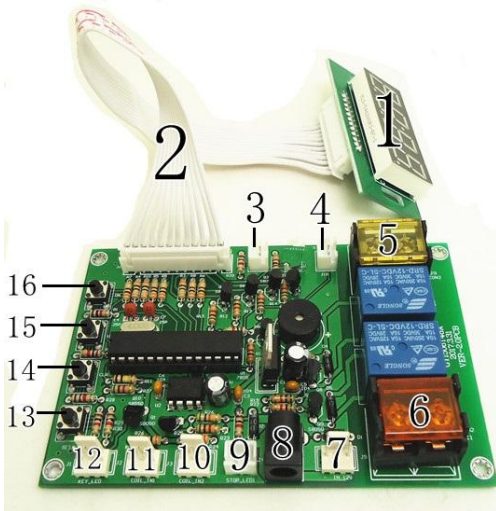

- 1：顯示屏 2：白色排線 3：模式 01：02 暫停接口
- 4：如接口 11 達到最大設定值，此接口輸出 5V
- 5：電源輸出： 控制第一通道電磁閥(代碼：02)
- 6：電源輸出： 控制第二通道電磁閥(代碼：03)
- 7：輸入設備：投幣器、刷卡器或紙鈔器可並接：
黃：直流 12V，白：信號線，黑：接地線
- 8：電源插座：5.5mm*2.1mm
- 9：如接口 10 達到最大設定值，此接口輸出 5V
- 10：輸入： 接口 6 設備回傳信號輸入
- 11：輸入： 接口 5 設備回傳信號輸入
- 12：模式 01：02 開始接口
- 13-16： 設定按鈕 S4、S3、S2 及 S1

設定方法及代碼

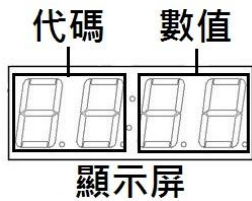

切換代碼:

- (1) 請按設定鈕 S4，顯示代碼。
- (2) 請使用設定鈕 S1 及 S2 調整數值。
- (3) 請按設定鈕 S4 切換至下個代碼。

代碼	數值	功能	代碼	數值	功能
01	01	投幣後啟動	05	01-99	個位及十位： 設定 1 次扣費額，設備 5 需回傳的信號數
01	02	投幣後再按 按鈕啟動	06	00-30	百位及千位： 設定 1 次扣費額，設備 5 需回傳的信號數
02	01-9 9	設備 5 扣費 金額	07	00-99	個位及十位：設定設備 5 回傳信號的最大值總數限制 備註：達到 08 及此設定值，報錯警示
03	01-9 9	設備 6 扣費 金額	08	00-30	百位及千位：設定設備 5 回傳信號的最大值總數限制 備註：達到此設定值及 07，報錯警示
04	01	不帶記憶	09	01-99	設定 1 次扣費額，設備 6 需回傳的信號數-個位及十位
04	02	帶記憶	10	00-30	設定 1 次扣費額，設備 6 需回傳的信號數-百位及千位
備註： 以下設定為不啟用功能： - 如 07 及 08 皆設定 00 - 如 11 及 12 皆設定 00			11	00-99	個位及十位：設定設備 6 回傳信號的最大值總數限制 備註：達到 12 及此設定值，報錯警示
			12	00-30	百位及千位：設定設備 6 回傳信號的最大值總數限制 備註：達到此設定值及 12，報錯警示

JY-14 小型售水機控制板

功能細節

- 模式 01:02 :

啟用暫停狀態	
接口 3：按一次按鈕	設備暫停工作
	接口 12 – LED 燈閃爍
暫停後狀態	
接口 12：按一次按鈕	恢復使用
暫停後，一分鐘內如未恢復使用	清除餘額並復位

- 設備扣費使用順序：如同時啟用設備 5 及設備 6，設備 5 優先啟動，如有餘額再啟動設備 6。
- 報錯警示：

警示代碼	錯誤動作
顯示屏顯示：--:E2	10 秒內未收到回傳信號
接口 10 輸出 5V 及接地	
顯示屏顯示：--:E3	設備 5 回傳信號達到最大值
接口 4 輸出 5V 及接地	
接口 9 輸出 5V 及接地	設備 6 回傳信號達到最大值
顯示屏顯示：--:E4	
解除錯誤警示：按一次設定鈕 S3	

尺寸

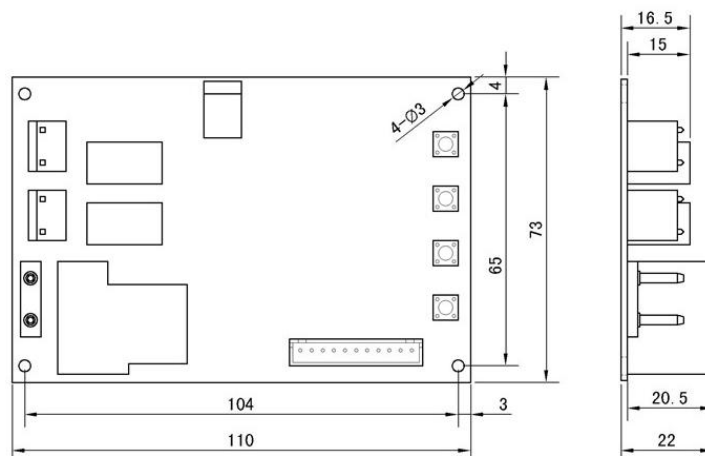

JY-14 小型售水機控制板

Attachment 1

Example for Connection

接口 5 或接口 6

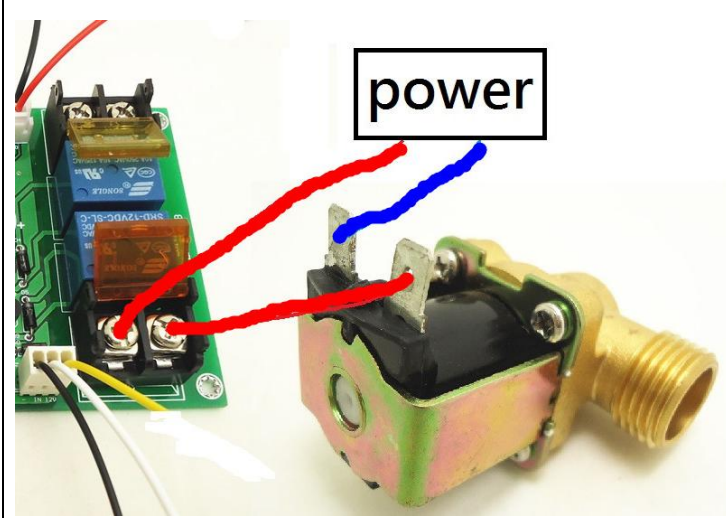

接口 10 或接口 11

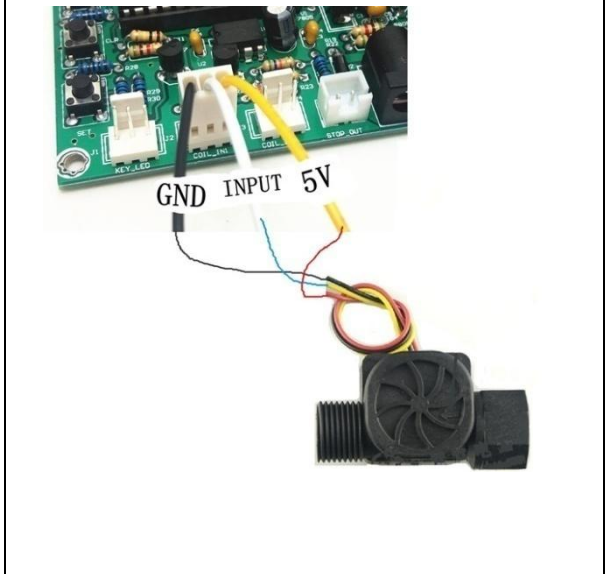

接口 8

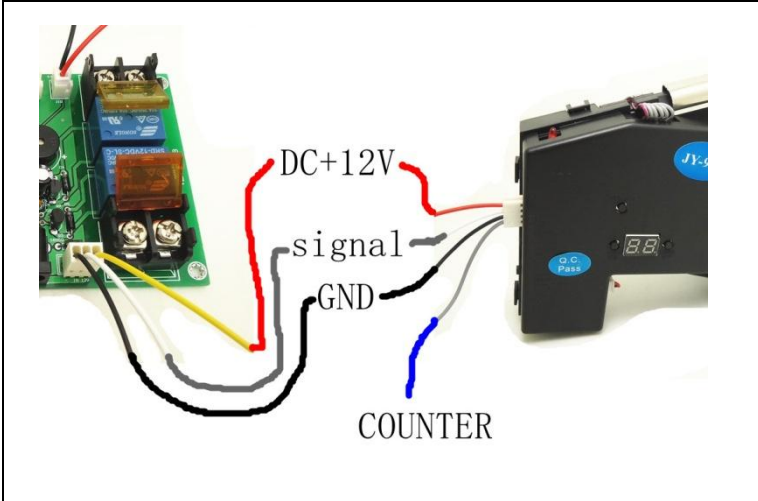

接口 12

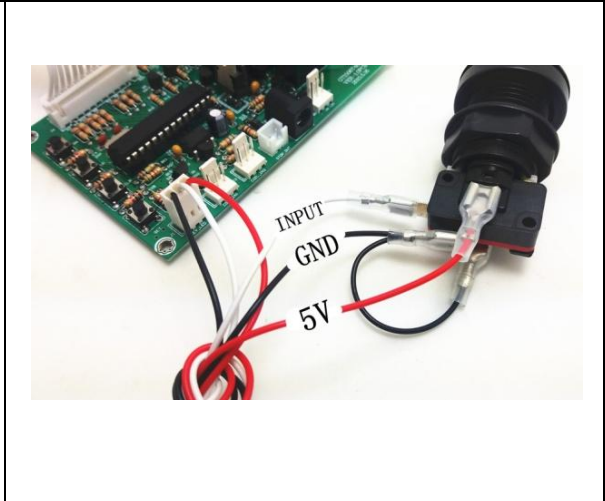

接口 10 或接口 4

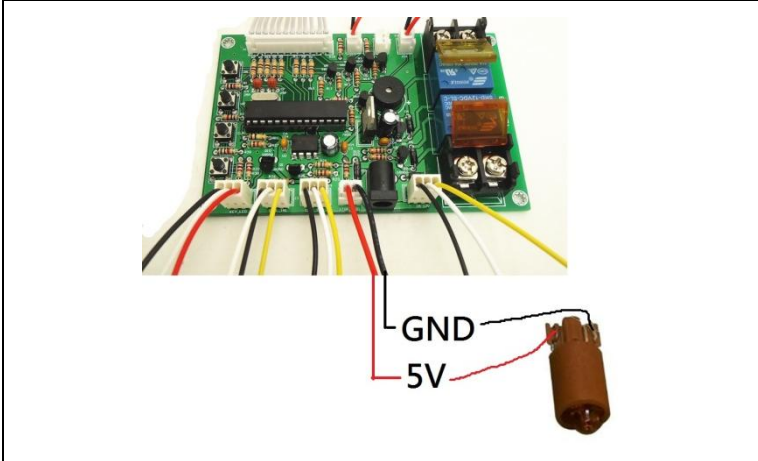

接口 3

