

止め金

AC-1025 AC-25

ステンレス製

鉄製

[AC-25-3]

- 材質：冷間圧延鋼板 (SPCC)
- 表面仕上：亜鉛めっきクロメート処理 (MFZn-C)
- 納期：標準在庫品

- Material: Cold rolled steel plate (SPCC)
- Finish: Zinc plating chromate treatment (MFZn-C)

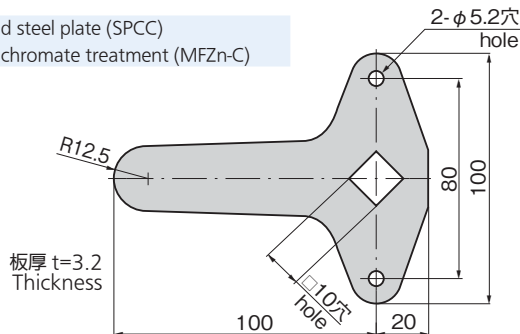

※AC-1025-3とは形状が異なります。
Differs in shape to the AC-1025-3.

商品番号 Product No.	RoHS 10	製品質量 (g) Mass	コード Code	単価	量販価格	
					数量	単価
AC-25-3	●	123	20047			

●: RoHS10指令対応品 ▲: RoHS10指令に対応可能です。 ※大量のご注文は更にお安くなります。

[AC-1025-53]

- 材質：ステンレス鋼板 (SUS304)
- 表面仕上：バリル研磨
- 納期：標準在庫品

- Material: Stainless steel plate (SUS304)
- Finish: Barrel polishing

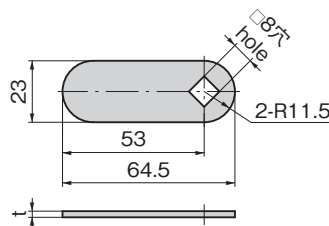

[AC-25-53]

- 材質：熱間圧延鋼板 (SPHC)
- 表面仕上：亜鉛めっきクロメート処理 (MFZn-C)
- 納期：標準在庫品

- Material: Hot rolled steel plate (SPHC)
- Finish: Zinc plating chromate treatment (MFZn-C)

商品番号 Product No.	RoHS 10	材質 Material	t	製品質量 (g) Mass	コード Code	単価	量販価格	
							数量	単価
AC-1025-53	●	SUS304	2	19.5	04248			
AC-25-53	●	SPCC	2.3	23.5	04247			

●: RoHS10指令対応品 ▲: RoHS10指令に対応可能です。 ※大量のご注文は更にお安くなります。

[AC-25-A]

- 材質：冷間圧延鋼板 (SPCC)
- 表面仕上：亜鉛めっきクロメート処理 (MFZn-C)
- 納期：標準在庫品

- Material: Cold rolled steel plate (SPCC)
- Finish: Zinc plating chromate treatment (MFZn-C)

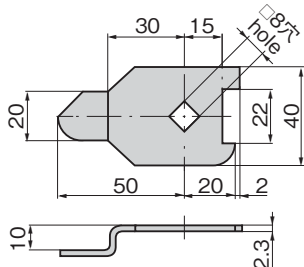

商品番号 Product No.	RoHS 10	製品質量 (g) Mass	コード Code	単価	量販価格	
					数量	単価
AC-25-A	●	39	20053			

●: RoHS10指令対応品 ▲: RoHS10指令に対応可能です。 ※大量のご注文は更にお安くなります。

[AC-1025-5~8]

- 材質：ステンレス鋼板 (SUS304)
- 表面仕上：バリル研磨
- 納期：標準在庫品

- Material: Stainless steel plate (SUS304)
- Finish: Barrel polishing

[AC-25-5~8]

- 材質：冷間圧延鋼板 (SPCC)
- 表面仕上：亜鉛めっきクロメート処理 (MFZn-C)
- 納期：標準在庫品

- Material: Cold rolled steel plate (SPCC)
- Finish: Zinc plating chromate treatment (MFZn-C)

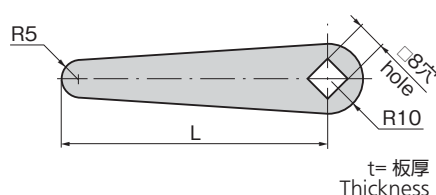

商品番号 Product No.	RoHS 10	材質 Material	L	t	製品質量 (g) Mass	コード Code	単価	量販価格	
								数量	単価
AC-1025-5	●	SUS304	100	3	35	03107			
AC-1025-6	●		75	2	18	03108			
AC-1025-7	●		50	2	12	03109			
AC-1025-8	●		35	1.5	7	03110			
AC-25-5	●	SPCC	100	3	34	20049			
AC-25-6	●		75	2.3	21	20050			
AC-25-7	●		50	2	12	20051			
AC-25-8	●		35	1.6	7	20052			

●: RoHS10指令対応品 ▲: RoHS10指令に対応可能です。 ※大量のご注文は更にお安くなります。

[AC-25-B]

- 材質：冷間圧延鋼板 (SPCC)
- 表面仕上：亜鉛めっきクロメート処理 (MFZn-C)
- 納期：標準在庫品

- Material: Cold rolled steel plate (SPCC)
- Finish: Zinc plating chromate treatment (MFZn-C)

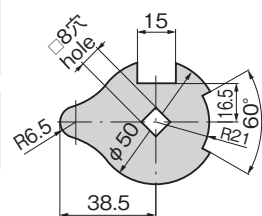

板厚 t=2.3
Thickness

商品番号 Product No.	RoHS 10	製品質量 (g) Mass	コード Code	単価	量販価格	
					数量	単価
AC-25-B	●	34	20054			

●: RoHS10指令対応品 ▲: RoHS10指令に対応可能です。 ※大量のご注文は更にお安くなります。

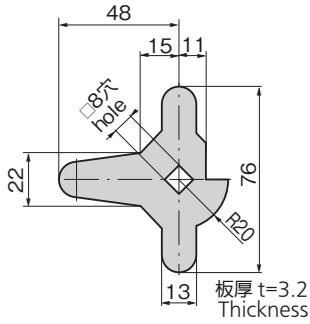

[AC-25-C]

- 材質: 冷間圧延鋼板 (SPCC)
- 表面仕上: 亜鉛めっきクロメート処理 (MFZn-C)
- 納期: 標準在庫品
- Material: Cold rolled steel plate (SPCC)
- Finish: Zinc plating chromate treatment (MFZn-C)

商品番号 Product No.	RoHS 10	製品質量 (g) Mass	コード Code	単価	量販価格	
					数量	単価
AC-25-C	●	50	20055			

●: RoHS10指令対応品 ▲: RoHS10指令に対応可能です。 ※大量のご注文は更にお安くなります。

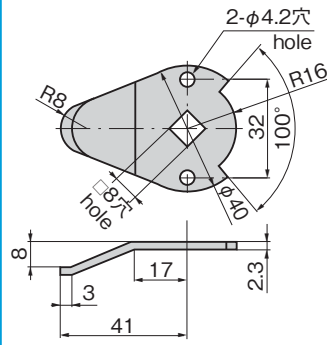

[AC-25-D]

- 材質: 冷間圧延鋼板 (SPCC)
- 表面仕上: 亜鉛めっきクロメート処理 (MFZn-C)
- 納期: 標準在庫品
- Material: Cold rolled steel plate (SPCC)
- Finish: Zinc plating chromate treatment (MFZn-C)

商品番号 Product No.	RoHS 10	製品質量 (g) Mass	コード Code	単価	量販価格	
					数量	単価
AC-25-D	●	28	20056			

●: RoHS10指令対応品 ▲: RoHS10指令に対応可能です。 ※大量のご注文は更にお安くなります。

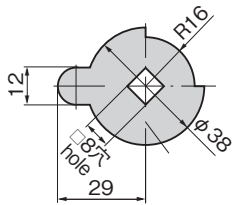

板厚 t=1.6
Thickness

[AC-25-F]

- 材質: 冷間圧延鋼板 (SPCC)
- 表面仕上: 亜鉛めっきクロメート処理 (MFZn-C)
- 納期: 標準在庫品
- Material: Cold rolled steel plate (SPCC)
- Finish: Zinc plating chromate treatment (MFZn-C)

商品番号 Product No.	RoHS 10	製品質量 (g) Mass	コード Code	単価	量販価格	
					数量	単価
AC-25-F	●	14	20057			

●: RoHS10指令対応品 ▲: RoHS10指令に対応可能です。 ※大量のご注文は更にお安くなります。

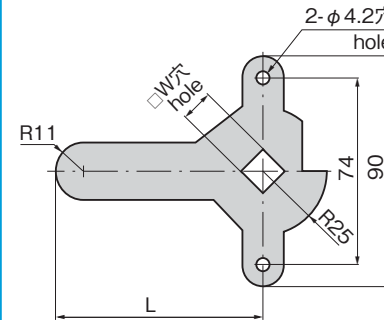

t=板厚
Thickness

[AC-25-H]

- 材質: 冷間圧延鋼板 (SPCC)
- 表面仕上: 亜鉛めっきクロメート処理 (MFZn-C)
- 納期: 標準在庫品
- Material: Cold rolled steel plate (SPCC)
- Finish: Zinc plating chromate treatment (MFZn-C)

商品番号 Product No.	RoHS 10	L	□W	t	製品質量 (g) Mass	コード Code	単価	量販価格	
								数量	単価
AC-25-H-0	●	80	12	4	105	20058			
AC-25-H-1	●	80	10	3.2	85	20059			
AC-25-H-2	●	80	8	3.2	85	20060			
AC-25-H-11	●	110	10	3.2	100	01581			
AC-25-H-12	●	110	8	3.2	100	01582			

●: RoHS10指令対応品 ▲: RoHS10指令に対応可能です。 ※大量のご注文は更にお安くなります。

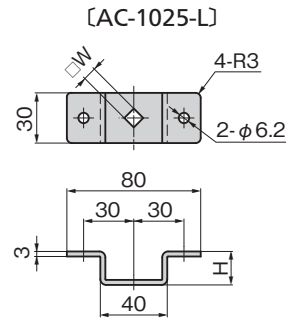

[AC-1025-L]

[AC-1025-L]

- 材質: ステンレス鋼板 (SUS304)
- 表面仕上: バレル研磨
- 納期: 標準在庫品
- Material: Stainless steel plate (SUS304)
- Finish: Barrel polishing

商品番号 Product No.	RoHS 10	H	□W	製品質量 (g) Mass	コード Code	単価	量販価格	
							数量	単価
AC-1025-L-1-10	●	10	10	53.5	04279			
AC-1025-L-1-20	●	20	10	66.7	04280			
AC-1025-L-2-10	●	10	8	55	04281			
AC-1025-L-2-20	●	20	8	69.2	04282			

●: RoHS10指令対応品 ▲: RoHS10指令に対応可能です。 ※大量のご注文は更にお安くなります。

- 材質: 冷間圧延鋼板 (SPCC)
- 表面仕上: 亜鉛めっきクロメート処理 (MFZn-C)
- 納期: 標準在庫品
- Material: Cold rolled steel plate (SPCC)
- Finish: Zinc plating chromate treatment (MFZn-C)

商品番号 Product No.	RoHS 10	□W	製品質量 (g) Mass	コード Code	単価	量販価格	
						数量	単価
AC-1025-L-1	●	10	51	04200			
AC-1025-L-2	●	8	54	04201			
AC-25-L-1	▲	10	55	21172			
AC-25-L-2	▲	8	57	21082			

●: RoHS10指令対応品 ▲: RoHS10指令に対応可能です。 ※大量のご注文は更にお安くなります。

[AC-1025-L・AC-25-L]

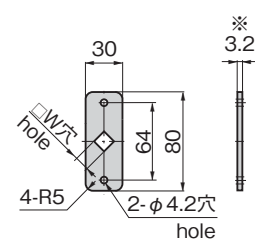

※AC-1025-Lは3mmです。
3mm for AC-1025-L.

クレモン

ローラー
締め

特装密閉
ハンドル

フリーザー
密閉

平面
スイング

平面
ハンドル

ポップ
ハンドル

リフト
ハンドル

アジャスト
ハンドル

ラッチ式

スナッチ

リンク

フック式

ロック
ハンドル

L 型
ハンドル

T 型
ハンドル

丸型
小型

押ボタン

取手

つまみ

止め金
ロック棒

ジョイント
リンク

ワイヤ

STOPPERS/RODS

[AC-25-M]

- 材質：冷間圧延鋼板 (SPCC)
- 表面仕上：亜鉛めっきクロメート処理 (MFZn-C)
- 納期：標準在庫品

- Material: Cold rolled steel plate (SPCC)
- Finish: Zinc plating chromate treatment (MFZn-C)

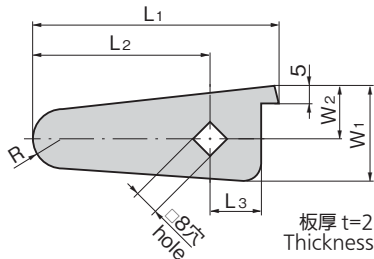

商品番号 Product No.	L1	L2	L3	W1	W2	R	製品質量 (g) Mass
AC-25-M-1	78	56	16	31	17	10	27
AC-25-M-2	65	44	15	25	13	6	15

商品番号 Product No.	RoHS 10v	コード Code	単価	量販価格	
				数量	単価
AC-25-M-1	●	20070			
AC-25-M-2	●	20071			

●: RoHS10指令対応品 ※大量のご注文は更にお安くなります。
▲: RoHS10指令に対応可能です。

[AC-25-N]

- 材質：冷間圧延鋼板 (SPCC)
- 表面仕上：亜鉛めっきクロメート処理 (MFZn-C)
- 納期：標準在庫品

- Material: Cold rolled steel plate (SPCC)
- Finish: Zinc plating chromate treatment (MFZn-C)

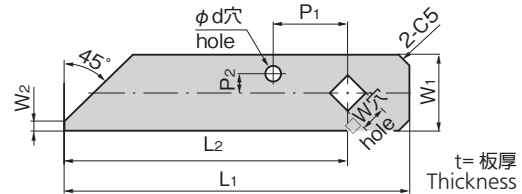

商品番号 Product No.	L1	L2	W1	W2	□W	t	P1	P2	φd
AC-25-N-1	150	125	32	4	8	4.5			
AC-25-N-2	140	115	32	4	10	4.5	30	8	6
AC-25-N-3	97	78	26	3	8	3.2			

商品番号 Product No.	RoHS 10v	製品質量 (g) Mass	コード Code	単価	量販価格	
					数量	単価
AC-25-N-1	●	150	20072			
AC-25-N-2	●	135	20073			
AC-25-N-3	●	52	20074			

●: RoHS10指令対応品 ※大量のご注文は更にお安くなります。
▲: RoHS10指令に対応可能です。

[AC-25-P-1~P-3] ロッドガイド ROD GUIDES

- 材質：冷間圧延鋼板 (SPCC)
- 表面仕上：亜鉛めっきクロメート処理 (MFZn-C)
- 納期：標準在庫品

- Material: Cold rolled steel (SPCC)
- Finish: Zinc plating chromate treatment (MFZn-C)

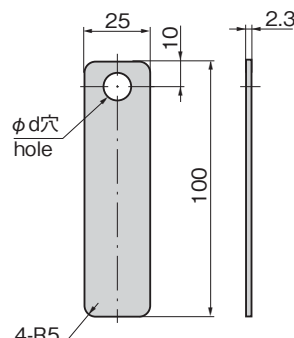

- 筐体に合せて加工してご使用ください。
- Before installation, machine it to the boards.

商品番号 Product No.	RoHS 10v	φd	コード Code	単価	量販価格	
					数量	単価
AC-25-P-1	●	10.5	20075			
AC-25-P-2	●	8.5	20076			
AC-25-P-3	●	6.5	20077			

●: RoHS10指令対応品 ※大量のご注文は更にお安くなります。
▲: RoHS10指令に対応可能です。

[AC-25-W] スペース SPACER

- 仕様 ● 材質：AC-25-W-1・2・6 / ステンレス鋼板 (SUS304)
AC-25-W-3~5 / 冷間圧延鋼板 (SPCC)

- 表面仕上：AC-25-W-1・2 / バレル研磨
AC-25-W-3~5 / 亜鉛めっきクロメート処理 (MFZn-C)
AC-25-W-6 / 生地

- 用途 ● ハンドルと止め金の間あるいは止め金とねじの間にセットして使用します。
納期 ● 標準在庫品

- Specifications ● Material: AC-25-W-1・2・6: Stainless steel plate (SUS304)
AC-25-W-3 to 5: Cold rolled steel plate (SPCC)
● Finish: AC-25-W-1・2: Barrel polishing
AC-25-W-3 to 5: Zinc plating chromate treatment (MFZn-C)
AC-25-W-6: Plain

Specific use ● Set this between handle and stopper plate or between stopper plate and screw

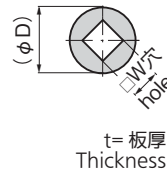

商品番号 Product No.	RoHS 10v	(φD)	□W	t	材質 Material	コード Code	単価	量販価格	
								数量	単価
AC-25-W-1	●	22.5	10	3	SUS304	20078			
AC-25-W-2	●	18	8	1		20079			
AC-25-W-3	●	22.5	10	3.2	SPCC	20080			
AC-25-W-4	●	22	10	2		20081			
AC-25-W-5	●	18	8	1		20082			
AC-25-W-6	●	22.5	10	0.5		SUS304	03202		

●: RoHS10指令対応品 ▲: RoHS10指令に対応可能です。 ※大量のご注文は更にお安くなります。